

Gebruikershandleiding

Installatiehandleiding



CONFORMITEITSVERKLARING

Hierbij verklaart NOKIA CORPORATION dat het product RV-1 in overeenstemming is met de essentiële eisen en de andere relevante bepalingen van Richtlijn 1999/5/EG. Het product is conform aan de beperkingen die zijn vastgesteld in de Richtlijn 2004/104/EG (geamendeerde Richtlijn 72/245/EEG) Annex I, alinea 6.5, 6.6, 6.8 en 6.9.

U kunt deze conformiteitsverklaring vinden op:

http://www.nokia.com/phones/declaration_of_conformity/

CE 0434

© 2006 Nokia. Alle rechten voorbehouden

Onrechtmatige reproductie, overdracht, distributie of opslag van dit document of een gedeelte ervan in enige vorm zonder voorafgaande geschreven toestemming van Nokia is verboden.

US Patent No 5818437 and other pending patents.
Tegic Communications, Inc. All rights reserved.

Nokia, Nokia Connecting People en Navi zijn handelsmerken of gedeponeerde handelsmerken van Nokia Corporation. Namen van andere producten en bedrijven kunnen handelsmerken of handelsnamen van de respectievelijke eigenaren zijn.

Bluetooth is a registered trademark of Bluetooth SIG, Inc.

Nokia voert een beleid dat gericht is op continue ontwikkeling. Nokia behoudt zich het recht voor zonder voorafgaande kennisgeving wijzigingen en verbeteringen aan te brengen in de producten die in dit document worden beschreven.

In geen geval is Nokia aansprakelijk voor enig verlies van gegevens of inkomsten of voor enige bijzondere, incidentele, onrechtstreekse of indirecte schade.

De inhoud van dit document wordt zonder enige vorm van garantie verstrekt. Tenzij vereist krachtens het toepasselijke recht, wordt geen enkele garantie gegeven betreffende de nauwkeurigheid, betrouwbaarheid of inhoud van dit document, hetzij uitdrukkelijk hetzij impliciet, daaronder mede begrepen maar niet beperkt tot impliciete garanties betreffende de verkoopbaarheid en de geschiktheid voor een bepaald doel. Nokia behoudt zich te allen tijde het recht voor zonder voorafgaande kennisgeving dit document te wijzigen of te herroepen.

De beschikbaarheid van bepaalde producten en diensten kan per regio verschillen. Neem hiervoor contact op met de dichtstbijzijnde Nokia leverancier.

Exportbepalingen

Dit apparaat bevat mogelijk onderdelen, technologie of software die onderhevig zijn aan wet- en regelgeving betreffende export van de V.S. en andere landen. Omleiding in strijd met de wetgeving is verboden.

9236120 / Uitgave 3

Inhoudsopgave

Voor uw veiligheid	5	Menufuncties	36
Informatie over het apparaat	6	Berichten	36
Netwerkdiensten	6	Oproepen	41
Toebehoren en compatibele apparaten	6	Contacten	42
Algemene informatie	7	Tooninstellingen	43
Apparaten van de carkit	8	Instellingen	44
Display SU-21	10	Spraklabels	53
Invoerapparaat CUW-3	12	Recorder	57
Handset HSU-4 (optioneel, afzonderlijk beschikbaar)	13	Draadloze Bluetooth-technologie	58
Gebruiksmodi en het eerste gebruik	15	Gebruikersgegevens	64
Gebruiksmodi	15	Gegevensoverdracht	68
Bediening in de SIM-toegangsmodus	16	GPRS (General Packet Radio Service)	68
Bediening in de hands-free modus	19	HSCSD (High Speed Circuit Switched Data)	68
Bediening in de auto-SIM-modus	21	Naslaginformatie	68
Overzicht van de belangrijkste functies	24	Installatie	70
De carkit inschakelen	24	De Nokia 616 carkit	70
Inkomende oproep	25	Veiligheidsinformatie	70
Belfuncties	28	Montage	72
Berichten	30	Instellingen voor de equalizer	75
Overige functies en opties	31	Functietest	75
Het menu	32	Verzorging en onderhoud	76
Een menufunctie activeren	32	Belangrijke veiligheidsinformatie	77
Overzicht van de menufuncties	32	Gebruiksomgeving	77

Elektronische apparaten	77
Pacemakers	77
Explosiegevaarlijke omgevingen	77
Voertuigen	77
Noodoproepen	78
Een noodoproep doen	78
Technische gegevens	79
Woordenlijst	80

Voor uw veiligheid

Lees deze eenvoudige richtlijnen. Het niet opvolgen van de richtlijnen kan gevaarlijk of onwettig zijn. Lees de volledige gebruikershandleiding voor meer informatie.



UIT-STAND

Als het gebruik van een mobiele telefoon niet is toegestaan of tot storing of gevaarlijke situaties kan leiden, moet u de carkit in de uit-stand zetten. U doet dit door  ingedrukt te houden terwijl het contactslot is ingeschakeld. Denk er ook aan de mobiele telefoon uit te schakelen als dit nodig is.



VERKEERSVEILIGHEID HEeft VOORRANG

Houd u aan de lokale wetgeving. Houd terwijl u rijdt uw handen vrij om uw voertuig te besturen. De verkeersveiligheid dient uw eerste prioriteit te hebben terwijl u rijdt.



KLIK DE MOBIELE TELEFOON GOED VAST

Als u een mobiele telefoon gebruikt in combinatie met de carkit, moet u de telefoon in bijvoorbeeld een houder plaatsen.



SCHAKEL DE CARKIT UIT TIJDENS HET TANKEN

Schakel de carkit uit wanneer u bij een benzinstation bent. Gebruik het apparaat niet in de nabijheid van brandstof of chemicaliën. Denk er ook aan de mobiele telefoon uit te schakelen als dit nodig is.



SCHAKEL DE CARKIT UIT IN DE BUURT VAN EXPLOSIEVEN

Schakel de carkit uit in een omgeving waar met explosieven wordt gewerkt. Houd u aan beperkende maatregelen en volg eventuele voorschriften of regels op. Denk er ook aan de mobiele telefoon uit te schakelen als dit nodig is.



STORING

Draadloze telefoons kunnen gevoelig zijn voor storing. Dit kan de werking van de telefoon negatief beïnvloeden.



DESKUNDIG ONDERHOUD

Dit product mag alleen door deskundigen worden geïnstalleerd of gerepareerd.





AANSLUITEN OP ANDERE APPARATEN



Wanneer u het apparaat op een ander apparaat aansluit, dient u eerst de handleiding bij het apparaat te raadplegen voor uitgebreide veiligheidsinstructies. Sluit geen incompatibele producten aan.



NOODOPROEPEN

Zorg ervoor dat de carkit is aangesloten op een externe GSM-antenne, is ingeschakeld en operationeel is.

► Houd  ingedrukt tot de tekst **Noodoproep doen?** wordt weergegeven. Druk op  om te bevestigen.

► Beantwoord de vraag over de veiligheid met **Ja** door op  te drukken of met **Nee** door **Nee** te selecteren met  en op  te drukken.

Geef op waar u zich bevindt. Beëindig het gesprek pas als u daarvoor toestemming hebt gekregen.



ZEKERINGEN VERVANGEN

Vervang gesprongen zekeringen door een zekering van hetzelfde type en van dezelfde grootte. Gebruik nooit een zekering met een hoger amperage!

Informatie over het apparaat

De carkit zoals beschreven in deze handleiding is goedgekeurd voor gebruik in de EGSM 900- en GSM 1800-netwerken. Neem contact op met uw serviceprovider voor meer informatie over netwerken.

Houd u bij het gebruik van de functies van dit apparaat aan de regelgeving en eerbiedig de privacy en legitieme rechten van anderen.

Netwerkdiensten

Om de carkit te kunnen gebruiken, moet u zijn aangemeld bij een aanbieder van draadloze diensten. Veel van de functies van dit apparaat zijn afhankelijk van de functies die beschikbaar zijn in het draadloze netwerk. Deze netwerkdiensten zijn mogelijk

niet in alle netwerken beschikbaar. Het kan ook zijn dat u specifieke regelingen moet treffen met uw serviceprovider voordat u de netwerkdiensten kunt gebruiken. Mogelijk krijgt u van uw serviceprovider extra instructies voor het gebruik van de diensten en informatie over de bijbehorende kosten. Bij sommige netwerken gelden beperkingen die het gebruik van netwerkdiensten negatief kunnen beïnvloeden. Zo bieden sommige netwerken geen ondersteuning voor bepaalde taalafhankelijke tekens en diensten.

Het kan zijn dat uw serviceprovider heeft verzocht bepaalde functies uit te schakelen of niet te activeren in uw carkit. In dat geval worden deze functies niet in het menu van de carkit weergegeven. Neem contact op met uw serviceprovider voor meer informatie.

Selecteer netwerkdiensten zoals Doorschakelen in het betreffende menu van de carkit. De gekozen instellingen worden automatisch naar de netwerkoperator verzonden, zodat deze de dienst kan configureren. De instellingen voor netwerkdiensten worden niet opgeslagen in de carkit of op de SIM-kaart.

Toebehoren en compatibele apparaten

Uw apparaat en toebehoren kunnen kleine onderdelen bevatten. Houd deze buiten het bereik van kleine kinderen.

1. Algemene informatie

De Nokia 616 carkit is een autotelefoon met zeer veel opties. Met dit apparaat hebt u vanuit uw auto eenvoudig toegang tot belangrijke mobiele spraak- en gegevensdiensten. Nokia heeft bij het ontwerpen van dit apparaat rekening gehouden met de behoeften van de bestuurder:

- De menufuncties en berichten zijn goed leesbaar op een afzonderlijk display dat u op een handige locatie in de auto kunt plaatsen.
- De belangrijkste telefoonfuncties zijn toegankelijk via een compact invoerapparaat dat u binnen handbereik kunt installeren. Dit apparaat is voorzien van een Navi-knop en vier functietoetsen.
- De carkit wordt aangesloten op een externe GSM-antenne.
- De carkit biedt uitstekende kwaliteit voor spraak en geluid.

Afhankelijk van de compatibiliteit van de mobiele telefoon die u met de carkit gebruikt, kan de Nokia 616 in verschillende gebruiksmodi worden gebruikt:

- Als een volledige en zeer uitgebreide autotelefoon waarmee u via draadloze Bluetooth-technologie (het SIM-toegangsprofiel) de SIM-kaart van een mobiele telefoon kunt gebruiken.
- Als een volledige en zeer uitgebreide autotelefoon waarmee u de SIM-kaart in de SIM-kaartlezer van de carkit kunt gebruiken.

- Als een uitgebreide carkit waarmee u via draadloze Bluetooth-technologie (het hands-free profiel) een beperkt aantal functies van een mobiele telefoon kunt gebruiken.

Met de Nokia 616 carkit wordt communicatie in en vanuit uw auto geperfectioneerd:

- U kunt eenvoudig gebruikmaken van spraakgestuurde nummerkeuze en spraakopdrachten.
- U kunt bij het instappen of verlaten van de auto gemakkelijk overschakelen tussen de mobiele telefoon en de carkit. U hoeft hiervoor enkel de contactsleutel om te draaien.
- U kunt via draadloze Bluetooth-technologie snel en eenvoudig contactpersonen downloaden van een mobiele telefoon naar de carkit.
- Als de auto door meerdere personen wordt gebruikt, kunt u tussen verschillende gebruikersprofielen schakelen, zoals een persoonlijke lijst met contactpersonen of spraaklabels en instellingen voor de carkit.

Apparaten van de carkit

De Nokia 616 carkit bestaat uit verschillende onderdelen:

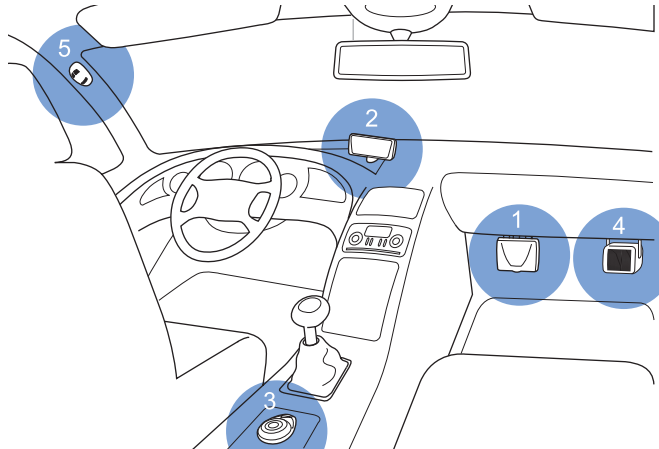

Apparaten van de Nokia 616 carkit

1. Radio-unit RV-1

De radio-unit is een EGSM 900/1800 autotelefoon met draadloze Bluetooth-technologie die een kabelverbinding met een compatibele externe GSM-antenne en compatibele externe apparaten ondersteunt.

2. Display SU-21

Het afzonderlijke display is uitgerust met grote, gemakkelijk leesbare lettertypen, handige door de gebruiker aan te passen display-instellingen en verlichting, zodat u de tekst op het display goed kunt lezen.

3. Invoerapparaat CUW-3

Het invoerapparaat is voorzien van een Navi-knop en vier toetsen. Via dit apparaat hebt u snel en eenvoudig toegang tot belangrijke telefoonfuncties.

- ! In plaats van het invoerapparaat CUW-3 kunt u ook de handset HSU-4 installeren. Hiermee kunt u tekstberichten schrijven en verzenden.

4. Luidspreker SP-2

Met behulp van de aparte luidspreker kunt u via de carkit telefoongesprekken voeren. Als u in plaats hiervan de luidsprekers van uw autoradio wilt gebruiken, moet u de installateur van de carkit om advies vragen. Het is namelijk mogelijk dat de carkit niet compatibel is met uw autoradiosysteem.

5. Microfoon MP-2

De bijgesloten hands-free microfoon is speciaal ontworpen voor gebruik in een auto. De prestaties zijn mede afhankelijk van de locatie waar de microfoon wordt gemonteerd. Zie Installatie op pagina 70 voor meer informatie.

6. Stroomkabel PCU-4

Er wordt een set kabels meegeleverd waarmee u het apparaat op de stroomvoorziening en het contactslot kunt aansluiten en waarmee u het geluid van de radio kunt dempen.

7. GSM-antenne (niet meegeleverd)

De carkit moet worden aangesloten op een compatibele externe GSM-antenne.

8. Stickers

De stickers die bij de carkit worden geleverd, zijn belangrijk voor service- en aanverwante doeleinden. Bevestig de sticker **B** op uw garantiekaart.

9. Handset HSU-4 (optioneel, afzonderlijk beschikbaar)

U kunt de handset HSU-4 gebruiken in plaats van het invoerapparaat CUW-3 dat bij de carkit wordt geleverd. Deze handset geeft u privacy tijdens het bellen en biedt u de mogelijkheid om tekstberichten te schrijven en verzenden.

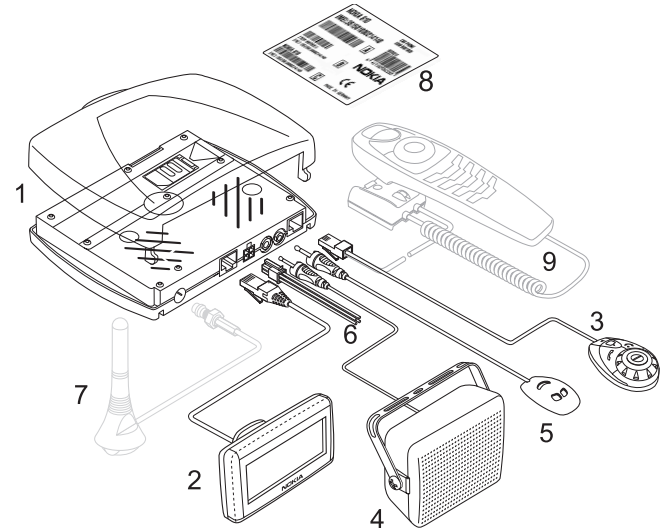



Apparaten en kabelaansluitingen van de Nokia 616 carkit

Display SU-21

Op het display ziet u teksten van de carkit en de door u invoerde gegevens.

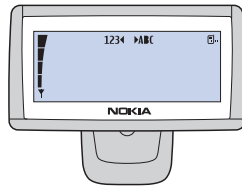
Wanneer de carkit gereed is voor gebruik, ziet u het logo van de netwerkdienst in het standby-display.



Als u een functie wilt activeren met een spraaklabel, moet u eerst het spraakdisplay weergeven. Druk in het standby-display op .

U kunt de verlichting van het display aanpassen voor betere leesbaarheid. Zie Achtergrondverlichting op pagina 48 voor meer informatie.

Displaypictogrammen

Hieronder worden de pictogrammen beschreven die op het display te zien zijn.

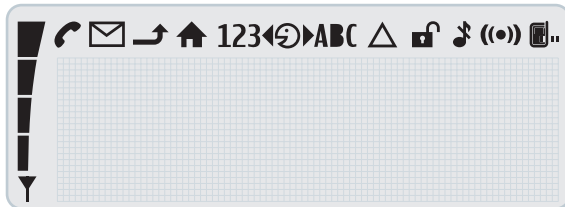









-  Toont de signaalsterkte van het netwerk op de huidige locatie. Hoe hoger de balk, des te sterker het signaal.
-  Geeft aan dat er een gesprek wordt gevoerd.
-  U hebt een of meerdere tekstberichten ontvangen. Geeft aan dat er ongelezen tekstberichten zijn.
-  De doorschakelfunctie is ingeschakeld (netwerkdienst). Zie Doorschakelen (netwerkdienst) op pagina 45.
-  De thuiszonedienst is ingeschakeld (netwerkdienst).
- 123** U kunt cijfers intoetsen.
-  Draai de Navi-knop naar links.
-  U kunt nu spreken.
-  Draai de Navi-knop naar rechts.
- ABC** U kunt nu letters intoetsen.
-  Roaming is actief.
-  De coderingsfunctie is door het netwerk uitgeschakeld.
-  De beltoon is uitgeschakeld.
-  Draadloze Bluetooth-technologie is geactiveerd. Zie Draadloze Bluetooth-technologie op pagina 58.
-  Gebruikersprofiel 1 is in gebruik. Zie Een gebruikersprofiel selecteren op pagina 65.
-  Gebruikersprofiel 2 is in gebruik. Zie Een gebruikersprofiel selecteren op pagina 65.





 Alfabetisch zoeken in contacten. Zie: Een nummer in de lijst met contactpersonen kiezen (naam zoeken) op pagina 28.





Er kunnen meer pictogrammen worden weergegeven:

Oproeppictogrammen



-  Geeft aan dat er een spraakoproep actief is.
-  Geeft aan dat een spraakoproep is afgebroken.
-  Spraakoproepen zijn overgeschakeld naar de hoofdtelefoon.
-  Gegevenscommunicatie is actief.
-  Faxcommunicatie is actief.
-  Geeft aan dat er een actieve GPRS-verbinding is.
-  Geeft aan dat er een niet-actieve GPRS-verbinding is.
-  Het gesprek is in de wacht gezet.

Algemene pictogrammen



-  Geeft aan dat er handmatig naar een netwerk wordt gezocht.
-  Geeft aan dat er ongelezen tekstberichten zijn. Als dit pictogram knippert, is het geheugen vol.
-  Geeft aan dat er een visitekaartje wordt doorgestuurd.
-  Deze instelling is geactiveerd.

-  Het volume van de hoofdtelefoon kan worden aangepast.
-  Het volume van de beltoon kan worden aangepast.
-  Het volume van de luidspreker kan worden aangepast.
-  De achtergrondverlichting is ingeschakeld.







Pictogrammen voor opnamefuncties

-  De opnamefunctie is ingeschakeld.
-  De opname wordt afgespeeld.

Pictogrammen voor Bluetooth-functies

-  Een apparaat met Bluetooth-technologie is gepaard met de carkit.
-  Draadloze Bluetooth-technologie is geactiveerd.

Meldingspictogrammen

-  Geeft aan dat een item is gewist.
-  Geeft aan dat de invoer onjuist of ongeldig is.
-  Bevestiging van een gekozen instelling of optie.
-  Geeft aan dat er aanvullende informatie is.
-  Duidt op een waarschuwing.
-  Geeft aan dat uw bericht wordt verzonden (niet dat het bericht ook is ontvangen).

Invoerapparaat CUW-3

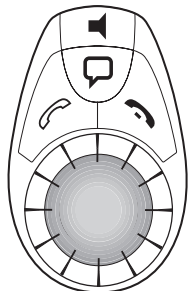

De functie-elementen bestaan uit vier toetsen en een Navi-knop. Afhankelijk van de gekozen instelling zijn de volgende opties beschikbaar:

 Houd deze toets ingedrukt om het alarmnummer te bellen.
Zie Een noodoproep doen op pagina 78 voor meer informatie.

 Druk op

- Om een inkomende oproep te beantwoorden.
- Om een overzicht van de laatst gekozen nummers weer te geven.
- Om een nummer te kiezen.

 Houd deze toets ingedrukt

- Om tekst, cijfers of andere ingevoerde gegevens te verwijderen.
- Om terug te keren naar het standby-display.

 Druk op

- Om een gesprek te beëindigen.
- Om een ingevoerd teken of cijfer te verwijderen.
- Om terug te keren naar het vorige menu-item of het display.



Navi-knop

Draai de Navi-knop om het volume van de beltoon voor een inkomende oproep te regelen of om tijdens een telefoongesprek het volume van de luidspreker te regelen. U kunt de Navi-knop ook gebruiken om in een menu of de lijst met contactpersonen te bladeren.



Draai de Navi-knop in het standby-display naar links om invoer van een telefoonnummer te activeren. In het spraakdisplay kunt u de Naviknop naar links draaien om door de spraakopdrachten te bladeren en kunt u de gewenste opdracht selecteren en afspelen.



Draai de Navi-knop in het standby-display naar rechts om in alfabetische volgorde te zoeken naar een contactpersoon. In het spraakdisplay kunt u de Naviknop naar rechts draaien om door de spraaklabels te bladeren die u hebt opgenomen voor spraakgestuurde nummerkeuze en kunt u het gewenste label selecteren en afspelen.



Druk op de Navi-knop als u een functie in een bepaalde context wilt activeren:

- Om het menu te openen en een item te selecteren.
- Om een item in een lijst te selecteren.
- Om opties te activeren en een item te selecteren.



Druk in het standby-display op de Navi-knop en houd deze ingedrukt om de voicemail te bellen.



Druk op deze toets om de volgende functies te activeren vanuit het standby-display:

- ▶ Druk op de toets om de beltoon uit te schakelen. Een inkomende oproep wordt aangeduid door een knipperend display.
- ▶ Houd de toets ingedrukt om de carkit in de uit-stand te zetten. Druk nogmaals op deze toets om terug te keren naar het standby-display.
- ▶ Druk op de toets om inkomende of reeds gestarte oproepen over te schakelen van de carkit naar een compatibele, gepaarde hoofdtelefoon. Druk nogmaals op deze toets om weer terug te schakelen.
- ! Als u de carkit opnieuw wilt starten, houdt u  langer dan tien seconden ingedrukt.

 Druk op deze toets om de volgende spraakfuncties te activeren vanuit het standby-display:

- ▶ Druk op de toets om spraakgestuurde nummerkeuze en spraakopdrachten te activeren.
- ▶ Houd de toets ingedrukt om de opnamefunctie te activeren (kan ook tijdens een telefoongesprek).

Handset HSU-4 (optioneel, afzonderlijk beschikbaar)

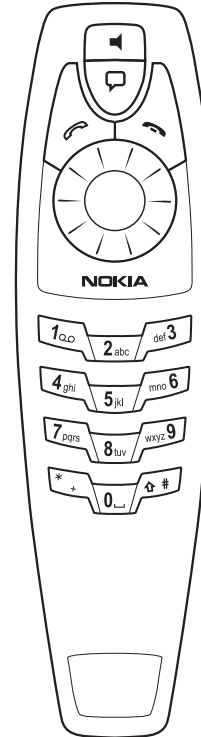

U kunt de handset HSU-4 gebruiken in plaats van het invoerapparaat CUW-3 dat bij de carkit wordt geleverd. Deze handset geeft u privacy tijdens het bellen en biedt u de mogelijkheid om tekstberichten te schrijven en verzenden.

De handset bestaat uit de volgende functie-elementen: vier toetsen en een Navi-knop, het alfanumerieke toetsenblok, de microfoon en het oorstuk.

Functie-elementen





De functie-elementen zijn identiek aan de elementen op het invoerapparaat CUW-3. Zie Invoerapparaat CUW-3 op pagina 12 voor meer informatie.

Alfanumeriek toetsenblok

Met deze toetsen kunt u de cijfers 0-9, letters en andere tekens invoeren. Aan elke toets zijn meerdere tekens toegewezen. Als u een teken wilt invoeren, drukt u herhaaldelijk op de toets waarop het gewenste teken wordt weergegeven.

U kunt het alfanumerieke toetsenblok gebruiken om een telefoonnummer of contactpersoon in te voeren.

U kunt als volgt cijfers en tekens invoeren:

- ▶ Als u een cijfer wilt invoeren, houdt u de gewenste cijfertoets ongeveer één seconde ingedrukt.
- ▶ Als u tekens wilt oproepen, drukt u herhaaldelijk op .
- ▶ Als u een spatie wilt invoeren, drukt u op .
- ▶ Als u wilt schakelen tussen hoofdletters en kleine letters, drukt u op .
- ▶ Met  kunt u de cursor verplaatsen in de ingevoerde tekst.

Als u bijvoorbeeld de letter C wilt invoeren, drukt u drie keer op . Zodra rechts van de ingevoerde letter een knipperende cursor verschijnt, kunt u het volgende teken selecteren. Herhaal deze stappen tot de invoer is voltooid.

Waarschuwing!

Wanneer u klaar bent met het gebruik van de handset, plaatst u deze terug in de houder. Een losse handset kan lichamelijk letsel veroorzaken als u hard moet remmen of een ongeluk krijgt.





Snelkeuze

De snelkiesoptie is een handige functie waarmee u snel en gemakkelijk een telefoonnummer kunt kiezen dat aan een cijfertoets is toegekend.

Als u de snelkiesoptie wilt inschakelen (**Aan**) of uitschakelen (**Uit**), selecteert u **Instellingen > Oproepinstellingen > Snelkeuze**.

Een telefoonnummer toekennen aan een snelkeuzetoets

U kunt elk willekeurig telefoonnummer in de lijst met contactpersonen toekennen aan een snelkeuzetoets ( tot en met ). De toets  is gereserveerd als snelkeuzetoets voor uw voicemailbox. Voor elk van de keuzetoetsen zijn de volgende opties beschikbaar: **Nr bekijken**, **Wijzigen** of **Verwijderen**.

- ▶ Druk in het standby-display op .
- ▶ Ga naar **Contacten** en druk op .
- ▶ Ga naar **Snelkeuze** en druk op  om de lijst met snelkeuzetoetsen en de hieraan toegekende telefoonnummers te bekijken.
- ▶ Ga naar het gewenste item in de lijst met contactpersonen en druk op . De opties **Nr bekijken**, **Wijzigen** en **Verwijderen** worden weergegeven.
- ▶ Ga naar de gewenste optie en druk op .
- ▶ Volg de instructies op het display.

Snelkeuzetoetsen gebruiken

- ▶ Houd de snelkeuzetoets die aan het gewenste nummer is toegekend, ingedrukt totdat het nummer is gekozen.

2. Gebruiksmodi en het eerste gebruik

Gebruiksmodi

De Nokia 616 carkit biedt speciale functies die u in de volgende modi kunt gebruiken:

SIM-AP **SIM-toegangsmodus**
U kunt de carkit gebruiken met de externe SIM-kaart van een compatibele mobiele telefoon die de Bluetooth-norm voor het SIM-toegangsprofiel ondersteunt. Zie Bediening in de SIM-toegangsmodus op pagina 16.

HFP **Hands-free modus**
U kunt de carkit gebruiken als een hands-free unit voor een compatibele mobiele telefoon die de Bluetooth-norm voor het hands-free profiel ondersteunt. Zie Bediening in de hands-free modus op pagina 19.

CarSIM **Auto-SIM-modus**
U kunt de carkit met een auto-SIM-kaart gebruiken als autotelefoon. Zie Bediening in de auto-SIM-modus op pagina 21.

⚠ Waarschuwing!
Als u een mobiele telefoon gebruikt in combinatie met de carkit, moet u de telefoon in bijvoorbeeld een houder plaatsen.

! Als de carkit is gepaard met een mobiele telefoon die de Bluetooth-norm voor het SIM-toegangsprofiel ondersteunt, wordt automatisch een verbinding tot stand gebracht in de SIM-toegangsmodus.

Als de mobiele telefoon alleen de Bluetooth-norm voor het hands-free profiel ondersteunt, wordt een verbinding tot stand gebracht in de hands-free modus. Ga naar de Nokia-website voor informatie over compatibele mobiele telefoons: <http://www.nokia.com>.

Moduspictogrammen

 Geeft aan dat een menu of functie alleen beschikbaar is de SIM-toegangsmodus en auto-SIM-modus.

 Geeft aan dat een menu of functie alleen beschikbaar is in de hands-free modus.

Als er geen pictogram wordt weergegeven, is het menu of de functie beschikbaar in alle modi.

Draadloze Bluetooth-technologie

Dankzij draadloze Bluetooth-technologie kunt u een draadloze radioverbinding tot stand brengen tussen de carkit en een compatibel apparaat met Bluetooth-ondersteuning binnen een bereik van maximaal tien meter. Dit kan bijvoorbeeld een compatibele mobiele telefoon zijn, een laptopcomputer of een draadloze hoofdtelefoon. Voor een draadloze verbinding die via Bluetooth tussen compatibele apparaten tot stand wordt gebracht, worden geen kosten in rekening gebracht.

Er zijn diverse Bluetooth-profielnormen beschikbaar voor de verschillende applicaties met draadloze Bluetooth-technologie. Het is hierdoor mogelijk om een verbinding tot stand te brengen tussen twee compatibele apparaten die Bluetooth ondersteunen. Zie Draadloze Bluetooth-technologie op pagina 58 voor meer informatie.

Gebruikersprofielen

U kunt in de carkit twee verschillende gebruikersprofielen instellen. In een gebruikersprofiel worden de gebruiksmodus, contactpersonen en aangepaste instellingen van een gebruiker opgeslagen. Bij het wisselen van gebruiker kan dit profiel snel worden opgeroepen. Zie Een gebruikersprofiel selecteren op pagina 65 voor meer informatie.

SIM-AP

Bediening in de SIM-toegangsmodus

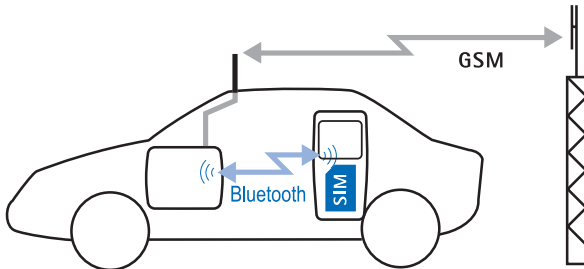

Bediening van de carkit in de Bluetooth SIM-toegangsmodus

De werking van de SIM-toegangsmodus

Met deze instelling kunt u de carkit bedienen met de externe SIM-kaart in een compatibele mobiele telefoon. Er wordt gebruikgemaakt van Bluetooth-technologie om een draadloze verbinding tot stand te brengen tussen de carkit en de geselecteerde mobiele telefoon en om toegang te krijgen tot de externe SIM-kaart voor aanmelding bij het GSM-radionetwerk.

In deze modus wordt de compatibele mobiele telefoon door de carkit gevraagd zich af te melden bij het GSM-radionetwerk en de benodigde telefooncomponenten voor GSM-radiotransmissie uit te schakelen. Hierna heeft de carkit toegang tot de SIM-kaart die in de compatibele mobiele telefoon is geïnstalleerd, de externe SIM-kaart, zodat de carkit kan worden aangemeld bij het GSM-radionetwerk. Alle inkomende en uitgaande oproepen worden nu door de SIM-kaart in de compatibele mobiele telefoon via de carkit geleid.

Voordelen

- In deze modus kunt u de SIM-kaart van de mobiele telefoon gebruiken zonder de SIM-kaart van de carkit te wisselen.
- Via de aangepaste menu's kunt u gebruikmaken van alle functies van de carkit.
- De kwaliteit van spraak en geluid is uitstekend. De externe GSM-antenne zorgt voor optimale condities voor gegevenscommunicatie.

Gebruik

U hoeft de compatibele mobiele telefoon niet in een telefoonhouder te plaatsen.

De draadloze Bluetooth-verbinding tussen de carkit en de compatibele mobiele telefoon wordt in de volgende omstandigheden verbroken:

- Het contactslot van de auto wordt uitgeschakeld. Hierdoor wordt de carkit ook automatisch uitgeschakeld.
- De mobiele telefoon bevindt zich buiten het bereik en de Bluetooth-verbinding wordt verbroken, bijvoorbeeld wanneer u de auto verlaat met de mobiele telefoon.
- U activeert een andere gebruiksmodus.
- U schakelt de mobiele telefoon uit.
- U verbreekt de verbinding met de mobiele telefoon in de SIM-toegangsmodus.

Als de laatst geselecteerde gebruiksmodus de SIM-toegangsmodus was, zoekt de carkit automatisch naar de externe SIM-kaart van de compatibele mobiele telefoon waarmee eerder verbinding was wanneer u het contactslot van de auto uit- en weer inschakelt. Als de mobiele telefoon zich binnen het bereik bevindt, wordt een draadloze Bluetooth-verbinding tot stand gebracht tussen de twee apparaten.

- ! Bluetooth-verbindingen tussen apparaten kunnen automatisch worden ingesteld zonder dat u hoeft te bevestigen. Schakel hiervoor de optie [Autorisatie vragen](#) uit in de mobiele telefoon.

- ! Als u regelmatig gebruikmaakt van Bluetooth-technologie, kunt u de optie Autorisatie vragen van de compatibele mobiele telefoon uitschakelen. Bluetooth-verbindingen tussen de apparaten worden dan automatisch ingesteld zodat u ze niet telkens hoeft te bevestigen.

Zie de gebruikershandleiding bij de compatibele mobiele telefoon met Bluetooth-technologie voor meer informatie.

Vereisten voor gebruik

Als u de carkit wilt bedienen via een externe SIM-kaart, moet aan de volgende eisen worden voldaan:

- De carkit moet zijn aangesloten op een externe GSM-antenne.
- De compatibele mobiele telefoon moet een externe SIM-kaart bevatten en moet draadloze Bluetooth-technologie en het SIM-toegangsprofiel ondersteunen.
- De compatibele mobiele telefoon moet zijn gepaard met de carkit voor gebruik in de SIM-toegangsmodus. Zie Paren op pagina 59 voor meer informatie.
- De compatibele mobiele telefoon moet zijn ingeschakeld, de batterij moet voldoende zijn opgeladen en draadloze Bluetooth-technologie moet zijn geactiveerd.
- ! Ga naar de Nokia-website voor informatie over compatibele mobiele telefoons: <http://www.nokia.com>.

Eerste gebruik

Wanneer u het contactslot van de auto inschakelt nadat u de carkit hebt geïnstalleerd of de optie [Fabriekinst. herstellen?](#) hebt geselecteerd, wordt de carkit automatisch ingeschakeld.

De displaytaal en gebruiksmodus instellen

Als u geen gebruiksmodus hebt toegewezen aan het actieve gebruikersprofiel, wordt u gevraagd de gewenste displaytaal te selecteren.

Wanneer [Gebruiksmodus](#) wordt weergegeven, selecteert u [Bluetooth-telefoon](#).

Er wordt nu automatisch gezocht naar een compatibele mobiele telefoon met ondersteuning voor draadloze Bluetooth-technologie. Selecteer de gewenste mobiele telefoon in de lijst met gevonden apparaten en start de paarbewerking. Er wordt een wachtwoord met 16 cijfers weergegeven. Voer dit wachtwoord in op de compatibele mobiele telefoon wanneer u daarom wordt gevraagd. Zie [Paren](#) op pagina 59 voor meer informatie.

- ! Als de Bluetooth SIM-toegangsmodus niet door de geselecteerde mobiele telefoon wordt ondersteund, wordt automatisch de hands-free modus geactiveerd. Zie [Bediening in de hands-free modus](#) op pagina 19 voor meer informatie.
- ! Als de mobiele telefoon niet wordt gevonden door de carkit, controleert u eerst of draadloze Bluetooth-technologie wel is geactiveerd in de telefooninstellingen en of de telefoon wel zichtbaar is voor andere apparaten. Voer vervolgens

opnieuw een zoekactie uit naar apparaten met Bluetooth-technologie. Ook als alle vereiste instellingen juist zijn, kan een zoekactie soms eerst mislukken vanwege externe storingen.

- ! Wanneer u een mobiele telefoon paart in de SIM-toegangsmodus, wordt een numeriek wachtwoord van 16 cijfers gegenereerd door de carkit. U kunt dit wachtwoord desgewenst wissen. Druk hiervoor binnen drie seconden op . Voer vervolgens een willekeurige code van 16 cijfers in met behulp van de numerieke editor van de Navi-knop.

Met deze optie kunt u de carkit paren met een compatibele mobiele telefoon met Bluetooth-ondersteuning en een numeriek wachtwoord van 16 cijfers genereren. U kunt dit wachtwoord vervolgens invoeren in de carkit.

De PIN-code invoeren

Als u om een PIN-code wordt gevraagd, geeft u de PIN-code op van de externe SIM-kaart die in de compatibele mobiele telefoon is geïnstalleerd. De pincode wordt op het display weergegeven als een reeks asterisken: ****. Druk op  om te bevestigen. U wordt vervolgens gevraagd of u de PIN-code wilt opslaan zodat deze in het vervolg automatisch wordt geautoriseerd.

- ! Als u de functies van de SIM-kaart alleen kunt gebruiken als u de PIN-code hebt ingevoerd, bijvoorbeeld wanneer kosten in rekening worden gebracht voor werkgerelateerde of persoonlijke gesprekken, is voorzichtigheid geboden wanneer u wordt gevraagd deze code op te slaan.

U bent zelf verantwoordelijk voor eventueel misbruik dat voortkomt uit het opslaan van uw PIN-code.

Als de apparaten zijn gepaard en de PIN-code is ingevoerd, wordt de externe SIM-kaart van de geselecteerde compatibele mobiele telefoon toegewezen aan gebruikersprofiel 1.

Contactpersonen downloaden van de mobiele telefoon

U wordt gevraagd of de contactpersonen op de externe SIM-kaart en in de compatibele mobiele telefoon moeten worden gekopieerd naar het geheugen van de carkit. Als u akkoord gaat, worden de contactpersonen in de carkit overschreven. Zie Instellingen downloaden op pagina 67 voor meer informatie.

- ! Als u een automatisch een Bluetooth-verbinding tot stand brengen zonder dat u eerst hoeft te bevestigen, moet u de optie **Autorisatie vragen** uitschakelen in de mobiele telefoon.
- ! Houd er rekening mee dat zowel de contactpersonen van de SIM-kaart van de mobiele telefoon als de contactpersonen uit het interne telefoongeheugen worden gedownload.

Gereed voor gebruik

De carkit heeft nu toegang tot de SIM-kaart van de compatibele mobiele telefoon en kan worden aangemeld bij het GSM-radionetwerk. De SIM-toegangsmodus is nu geactiveerd.

HFP Bediening in de hands-free modus

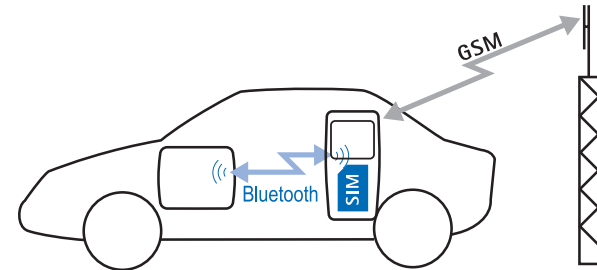

De carkit gebruiken als een hands-free apparaat voor een mobiele telefoon

De werking van de hands-free modus

U kunt de carkit gebruiken als een handig hands-free apparaat voor een compatibele mobiele telefoon die de Bluetooth-norm voor het hands-free profiel ondersteunt. Hierbij maakt de carkit via draadloze Bluetooth-technologie verbinding met de compatibele mobiele telefoon. Naast de in- en uitvoer van spraak en geluid worden ook de belangrijkste besturingsfuncties door de carkit overgenomen.

Voordelen

- U hebt geen extra SIM-kaart nodig.
- Er zijn diverse compatible mobiele telefoons verkrijgbaar voor gebruik in de hands-free modus. Raadpleeg de Nokia-website voor informatie over deze telefoons:
<http://www.nokia.com/enhancements/616>

- De menu's van de carkit kan worden aangepast aan de wensen van de gebruiker.
- U kunt sommige netwerkdiensten en -voorzieningen die niet door de carkit worden ondersteund, gebruiken via de mobiele telefoon. De telefoon moet deze diensten en voorzieningen echter wel ondersteunen.

Vereisten voor gebruik

- U moet een compatibele mobiele telefoon gebruiken die de Bluetooth-norm voor het hands-free profiel ondersteunt.
 - De compatibele mobiele telefoon moet zijn gepaard met de carkit voor gebruik in de hands-free modus. Zie Paren op pagina 59 voor meer informatie.
 - De compatibele mobiele telefoon moet zijn ingeschakeld, de batterij moet voldoende zijn opgeladen en draadloze Bluetooth-technologie moet zijn geactiveerd.
- ! Het is mogelijk dat producten van andere fabrikanten niet alle functies van de hands-free modus ondersteunen.
- ! In de hands-free modus wordt de verbinding met het GSM-radionetwerk tot stand gebracht door de mobiele telefoon.

HFP

Eerste gebruik

Wanneer u het contactslot van de auto inschakelt nadat u de carkit hebt geïnstalleerd of de optie [Fabriekinst. herstellen](#) hebt geselecteerd, wordt de carkit automatisch ingeschakeld.

De displaytaal en gebruiksmodus instellen

Als u geen gebruiksmodus hebt toegewezen aan het actieve gebruikersprofiel, wordt u gevraagd de gewenste displaytaal te selecteren.

Wanneer [Gebruiksmodus](#) wordt weergegeven, selecteert u [Bluetooth-telefoon](#).

Er wordt automatisch een zoekactie gestart naar een compatibele mobiele telefoon. De gevonden apparaten worden in een lijst weergegeven. Selecteer de gewenste mobiele telefoon in deze lijst en start de paarbewerking. U moet hierbij voor beide apparaten hetzelfde Bluetooth-wachtwoord invoeren. U kunt desgewenst ook een eigen wachtwoord samenstellen. Zie Paren op pagina 59 voor meer informatie.

- ! Als de geselecteerde mobiele telefoon ook het SIM-toegangsprofiel ondersteunt, wordt de SIM-toegangsmodus automatisch ingesteld als gebruiksmodus. Zie [Bediening in de SIM-toegangsmodus](#) op pagina 16 voor meer informatie.

Contactpersonen downloaden van de mobiele telefoon

U wordt gevraagd of de contactpersonen op de externe SIM-kaart en in de compatibele mobiele telefoon moeten worden gekopieerd naar het geheugen van de carkit. Als u akkoord gaat, worden de contactpersonen in de carkit overschreven. Zie [Instellingen downloaden](#) op pagina 67 voor meer informatie.

- ! Als u deze modus selecteert, moet u de optie [Autorisatie vragen](#) uitschakelen in de mobiele telefoon of de verbinding autoriseren in de mobiele telefoon.

- ! Houd er rekening mee dat zowel de contactpersonen van de SIM-kaart van de mobiele telefoon als de contactpersonen uit het interne telefoongeheugen worden gedownload.

Gereed voor gebruik

Zodra de carkit is gepaard met de compatibele mobiele telefoon, kunt u de carkit gebruiken in de hands-free modus.



Bediening in de auto-SIM-modus

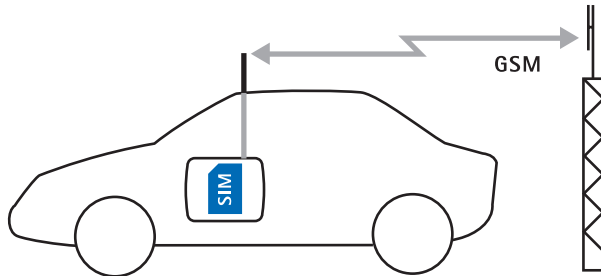

Bediening van de carkit in de auto-SIM-modus

De werking van de auto-SIM-modus

Als u een SIM-kaart¹ in de carkit plaatst, kunt u de carkit gebruiken als een autotelefoon via de externe GSM-antenne die met het systeem is verbonden.

1. bijvoorbeeld een dual SIM-kaart of een Twin Card

Voordelen

- De kwaliteit van spraak en geluid is uitstekend en de externe GSM-antenne zorgt voor optimale condities voor gegevenscommunicatie.
- Via de aangepaste menu's kunt u gebruikmaken van alle functies van de carkit.

Vereisten voor gebruik

- De carkit moet zijn aangesloten op een externe GSM-antenne.
- De carkit moet een SIM-kaart bevatten.
- ! Als u een dual SIM-kaart of een Twin Card gebruikt, is het mogelijk dat slechts één van de apparaten kan worden aangemeld. Afhankelijk van uw netwerkkoperator moet u dan het andere apparaat uitschakelen om storingen te voorkomen. Raadpleeg de informatie die door de netwerkkoperator is geleverd.

De auto-SIM-kaart installeren

Als u de carkit wilt gebruiken met uw eigen auto-SIM-kaart, moet u deze kaart in de radio-unit plaatsen.



Waarschuwing!

Houd alle SIM-kaarten buiten bereik van kleine kinderen. Raadpleeg de leverancier van uw SIM-kaart voor informatie over het gebruik van SIM-diensten. Dit kan de serviceprovider, netwerkkoperator of een andere leverancier zijn.

- ! De SIM-kaart en de contactpunten van de kaart kunnen gemakkelijk door krassen of buigen worden beschadigd. Wees daarom voorzichtig wanneer u de kaart vastpakt, plaatst of verwijdert.
- ▶ Schakel de carkit uit voordat u de SIM-kaart installeert.
- ▶ Druk voorzichtig op het palletje op de behuizing van de radio-unit (1) om het klepje te openen en omhoog te tillen (2).

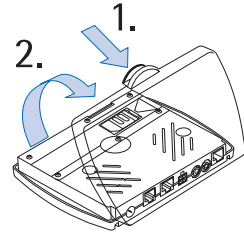

- ▶ Schuif de SIM-kaarthouder (3) in de aangegeven richting om deze te ontgrendelen.

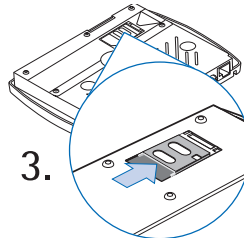

- ▶ Open de SIM-kaarthouder door deze omhoog te tillen (4).

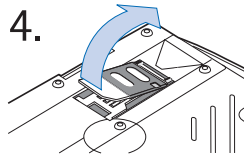

- ▶ Plaats de SIM-kaart voorzichtig in de houder (5). Zorg ervoor dat de SIM-kaart juist is geplaatst en dat de goudkleurige contactpunten naar u toe zijn gericht.
- ▶ Duw de SIM-kaarthouder weer op zijn plaats. Klik de houder vast door deze in de aangegeven richting te schuiven. Sluit het klepje van de radio-unit.

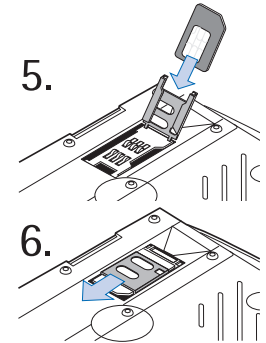

Toegangscode voor de auto-SIM-kaart

- PIN-code (4-8 cijfers):
De PIN-code (Personal Identification Number) beschermt de auto-SIM-kaart tegen ongeoorloofd gebruik. De PIN-code wordt gewoonlijk bij de SIM-kaart verstrekt.
Bij sommige serviceproviders kunt u ervoor kiezen dat u bij het inschakelen geen PIN-code hoeft in te voeren.
- PIN2-code (4-8 cijfers):
De PIN2-code wordt bij sommige auto-SIM-kaarten verstrekt en is nodig om bepaalde functies te activeren.
- De PUK-code en PUK2-code (8 cijfers):
De PUK-code (Personal Unblocking Key) is vereist voor het wijzigen van een geblokkeerde PIN-code. De PUK2-code is vereist voor het wijzigen van een geblokkeerde PIN2-code.

- ! Als u deze codes niet bij uw auto-SIM-kaart hebt gekregen, neemt u contact op met de serviceprovider.

Eerste gebruik

Wanneer u het contactslot van de auto inschakelt nadat u de carkit hebt geïnstalleerd of de optie [Fabriekinst. herstellen?](#) hebt geselecteerd, wordt de carkit automatisch ingeschakeld.

De displaytaal en gebruiksmodus instellen

Als u geen gebruiksmodus hebt toegewezen aan het actieve gebruikersprofiel, wordt u gevraagd de gewenste displaytaal te selecteren.

Wanneer [Gebruiksmodus](#) wordt weergegeven, selecteert u [Auto-SIM-kaart](#).

De PIN-code invoeren

Wanneer u om een PIN-code wordt gevraagd, voert u de PIN-code van de auto-SIM-kaart in. Deze code wordt op het display weergegeven als een reeks asterisken: ****. Druk op  om te bevestigen.

- ! Als het bericht [SIM geweig.](#) wordt weergegeven op het display terwijl er wel een SIM-kaart in de radio-unit is geplaatst die is toegewezen aan het actieve gebruikersprofiel, neemt u contact op met uw netwerkoperator of serviceprovider.

Contactpersonen downloaden van de auto-SIM-kaart

Als het geheugen van de carkit geen contactpersonen bevat, wordt u gevraagd of de contactpersonen op de auto-SIM-kaart

naar dit geheugen van het actieve gebruikersprofiel moeten worden gekopieerd.

- ! De carkit maakt gebruik van de contactpersonen in het interne geheugen en niet van de contactpersonen op de auto-SIM-kaart. Het wordt daarom aangeraden de contactpersonen op de auto-SIM-kaart naar het geheugen van carkit te kopiëren.

Gereed voor gebruik

De carkit wordt via de auto-SIM-kaart bij het GSM-radionetwerk aangemeld en kan worden bediend in de auto-SIM-modus.

3. Overzicht van de belangrijkste functies

De onderstaande functies worden slechts kort beschreven. Raadpleeg de referenties als u meer informatie wilt.

De carkit inschakelen



De carkit wordt aangesloten op het contactslot. Dit betekent dat de carkit automatisch wordt ingeschakeld wanneer u de contactsleutel omdraait.

Zie Gebruiksmodi en het eerste gebruik op pagina 15 als u geen actief gebruikersprofiel hebt geconfigureerd.

Als u de carkit inschakelt, wordt geprobeerd het actieve gebruikersprofiel en de laatst geselecteerde gebruiksmodus te openen. Als het laatst geselecteerde gebruikersprofiel niet geopend kan worden, wordt geprobeerd een ander gebruikersprofiel te openen.

Indien u de carkit het laatst hebt gebruikt in de hands-free modus of SIM-toegangsmodus, wordt via draadloze Bluetooth-technologie automatisch gezocht naar de compatibele mobiele telefoon die u gebruikte. Indien u de carkit het laatst hebt gebruikt in de auto-SIM-modus, wordt geprobeerd verbinding te maken met de SIM-kaart in de radio-unit.

Als de carkit niet automatisch een gebruiksmodus kan activeren, wordt de volgende lijst opties weergegeven op het display:

- [Opn. verb. met gebruiker 1/2](#)
Dit is een handige optie als de mobiele telefoon onbedoeld wordt uitgeschakeld of als deze via een draadloze Bluetooth-verbinding was aangesloten op een hoofdtelefoon.
- [Gebruiker 2/1](#)
De carkit schakelt over naar het andere gebruikersprofiel.
- [Auto-SIM voor sessie gebr.](#)
Als er een SIM-kaart is geïnstalleerd in de carkit, wordt tijdelijk deze kaart gebruikt. Gebruikersspecifieke instellingen, zoals contactpersonen, worden in het geheugen bewaard. De volgende keer dat u de carkit inschakelt, wordt opnieuw geprobeerd de eerder gebruikte modus te activeren.
- [Gebruiksmodus](#)
Met deze optie kunt u zoeken naar apparaten met ondersteuning voor Bluetooth-technologie zodat u een mobiele telefoon kunt selecteren voor gebruik met de carkit. Indien mogelijk wordt automatisch de SIM-toegangsmodus geselecteerd door de carkit; anders wordt de hands-free modus geselecteerd.
Hiervoor wordt een paarbewerking met een Bluetooth-wachtwoord gestart. Zie Paren op pagina 59 voor meer informatie.
U kunt desgewenst ook de auto-SIM-modus selecteren.
- [Noodoproep doen?](#)
Met deze optie kunt u noodoproep doen.

▶ Ga naar de gewenste optie en druk op  om deze te selecteren.

! De beschikbare opties zijn afhankelijk van de geselecteerde gebruiksmodus.

Contactpersonen downloaden

Als de carkit is verbonden met een compatibele mobiele telefoon, kunt u de contactpersonen van de telefoon naar de carkit downloaden met behulp van de optie [Contacten downloaden](#) in het menu [Gebr.ggvns](#) (Gebruikersgegevens).

! Deze functie is belangrijk omdat u geen directe toegang hebt tot de lijst met contactpersonen op een auto-SIM-kaart in de carkit. U hebt pas toegang tot deze nummers als u ze naar het geheugen van de carkit kopieert.



Als u een auto-SIM-kaart gebruikt, moet een mobiele telefoon selecteren voor de downloadbewerking. Zie [Contacten downloaden](#) op pagina 64 voor meer informatie.

Meerdere gebruikers

In de carkit kunt u gegevens of instellingen opslaan en beheren met twee verschillende gebruikersprofielen. Een gebruikersprofiel bevat contactpersonen, naamlabels, spraakopdrachten of instellingen van de carkit. Op deze manier kunnen twee personen die de auto delen, hun eigen persoonlijke gebruikersprofiel te activeren en zo via dezelfde SIM-kaart hun eigen gebruikersgegevens gebruiken.

Gebruiker 1

Gebruiker 2

- ▶ Druk in het standby-display op  om het menu te openen.
- ▶ Ga naar het menu [Gebr.ggvns](#) (Gebruikersgegevens) en druk op  om dit menu te openen.
- ▶ Ga naar [Wijzigen in gebruiker 1](#) of [Wijzigen in gebruiker 2](#) en druk op  om de gewenste optie te selecteren.
- ▶ Het geselecteerde gebruikersprofiel wordt geactiveerd.

U wordt mogelijk gevraagd de PIN-code van de externe SIM-kaart in te voeren.



Zie [Een gebruikersprofiel selecteren](#) op pagina 65 voor meer informatie.

Inkomende oproep

Voor inkomende oproepen zijn de volgende opties beschikbaar:

Een inkomende oproep accepteren

U kunt als volgt een inkomende oproep accepteren:

- ▶ Druk op .
- ▶ Als u een gesprek wilt beëindigen, drukt u op .

Een inkomende oproep weigeren

- ▶ Druk op  om een inkomende oproep te weigeren.

Als [Doorschakelen bij bezet](#) (netwerkdienst) is geactiveerd en inkomende oproepen naar een ander nummer worden doorgeschakeld, bijvoorbeeld het nummer van uw voicemailbox, worden alle geweigerde oproepen ook naar dit nummer

doorgeschakeld. Zie Doorschakelen (netwerkdienst) op pagina 45 voor meer informatie.

Het beltoonvolume aanpassen



- ▶ U kunt het beltoonvolume voor een inkomende oproep aanpassen met .

Wachtfunctie

Als de optie **Wachtfunctie** (netwerkdienst) is geactiveerd, wordt u tijdens een telefoongesprek gewaarschuwd dat er een inkomende oproep is. U kunt dit tweede gesprek vervolgens aannemen.

U kunt als volgt een inkomende oproep beantwoorden terwijl u een telefoongesprek voert:



- ▶ Druk op . Het eerste gesprek wordt in de wacht gezet.
- ▶ Druk op  om te schakelen tussen het actieve gesprek en het gesprek in de wacht. Het andere gesprek wordt in de wacht gezet.
- ▶ Druk op  om het actieve gesprek te beëindigen en terug te keren naar het gesprek in de wacht.

Zie Wachtfunctie (netwerkdienst) op pagina 47 voor meer informatie.

Opties tijdens een gesprek

De volgende opties zijn beschikbaar tijdens een actief gesprek:

- **Microfoon uit**

- **DTMF verz.**
- **Contacten**
- ▶ Druk tijdens een actief gesprek op .
- ▶ Ga naar de gewenste optie en druk op  om deze te selecteren.

Het luidsprekervolume aanpassen

  

- ▶ U kunt het luidsprekervolume aanpassen met .

De microfoon uitschakelen

  

Als u een gesprek wilt dempen, selecteert u **Microfoon uit** om te microfoon uit te schakelen. De tekst **Uit** wordt weergegeven.

- ▶ Druk tijdens een actief gesprek op .
- ▶ Ga naar **Uit** en druk op  om het gesprek te dempen.
- ▶ Druk op  om de microfoon weer in te schakelen.

Overschakelen van de hands-free modus naar een draadloze hoofdtelefoon





- ▶ Druk op  om een inkomende oproep of actief gesprek over te schakelen van de hands-free modus naar een draadloze hoofdtelefoon.

Zie Draadloze Bluetooth-technologie op pagina 58 voor de vereisten hiervoor.

DTMF-tonen verzenden

SIM-AP HFP CarSIM

DTMF-toonreeksen kunnen bijvoorbeeld worden gebruikt om wachtwoorden te verzenden, om uw antwoordapparaat te bereiken, of om een automatisch spraaksysteem te besturen.

- ▶ Druk tijdens een gesprek op .
 - ▶ Ga naar [DTMF verz.](#) en druk op  om deze optie te selecteren.
 - ▶ Ga naar rechts naar de lijst met contactpersonen en selecteer een vooraf gedefinieerde en opgeslagen reeks cijfers.
 - ▶ Ga naar links en voer een reeks cijfers in.
 - ▶ Druk op  om de gewenste optie te selecteren.
 - ▶ Als u de lijst met contactpersonen hebt geopend, gaat u naar de gedefinieerde reeks en drukt u op  om deze te selecteren.
- of
- ▶ Als u de gewenste reeks cijfers wilt invoeren, gebruikt u de teksteditor of het toetsenblok van de optionele handset HSU-4 (zie Alfanumeriek toetsenblok op pagina 13).

Zodra u een cijfer selecteert, wordt het direct verzonden als DTMF-toon.



- ▶ Druk op  om deze optie af te sluiten. U keert terug naar het standby-display. De oproep blijft actief.

Contacten

SIM-AP HFP CarSIM

Tijdens het bellen kunt u de lijst met contactpersonen weergeven om bijvoorbeeld een nummer op te zoeken of de beller een bepaald nummer te geven.

U kunt als volgt contacten weergeven:

- ▶ Druk tijdens een gesprek op .
- ▶ Ga naar [Contacten](#) en druk op  om deze optie te selecteren.
- ▶ Zie Een nummer in de lijst met contactpersonen kiezen (naam zoeken) op pagina 28 voor informatie over het navigeren in de lijst met contactpersonen.
- ▶ Druk op  om de lijst met contactpersonen af te sluiten. De oproep blijft actief.

Recorder

SIM-AP ~~HFP~~ CarSIM

Met de recorderfunctie kunt u spraak, geluiden of een actief telefoongesprek opnemen.

Waarschuwing!

Houd u aan de lokale wetgeving met betrekking tot het opnemen van gesprekken. Gebruik deze functie niet op onrechtmatige wijze.

- ▶ Houd  ingedrukt als u tijdens een telefoongesprek een opname wilt starten.

- ▶ Druk op  om de opname te stoppen.
- Zie Recorder op pagina 57 voor meer informatie.





Belfuncties





Afhankelijk van de geselecteerde gebruiksmodus zijn er diverse belfuncties beschikbaar.

Een nummer in de lijst met contactpersonen kiezen (naam zoeken)





U kunt een nummer kiezen door gewoon een naam in de lijst met contactpersonen te selecteren:

- ▶ Zoek in het standby-display naar de gewenste beginletter in de lijst met contactpersonen en druk op  om de letter te selecteren.
- ▶ Selecteer de tweede letter en de letters daarna op dezelfde manier.
- ▶ Houd  ingedrukt of druk op  om de lijst met namen te bekijken die beginnen met de geselecteerde letters.
- ▶ Ga naar de gewenste naam en druk op  om het nummer te kiezen dat bij deze naam is opgeslagen.

U kunt maximaal vijf telefoonnummers opslaan voor een contactpersoon en aan elk nummer een ander symbool toekennen. Hiervoor worden de volgende pictogrammen gebruikt:  (algemeen),  (mobiel),  (thuis),  (kantoor) en  (fax).



U kunt als volgt een van de andere nummers bellen die bij een naam zijn opgeslagen:

- ▶ Druk op  en ga naar het gewenste symbool of telefoonnummer.
- ▶ Druk op  om het nummer te bellen.

Spraakgestuurde nummerkeuze



U kunt een nummer kiezen door het spraaklabel uit te spreken dat is toegekend aan een nummer van een contactpersoon.

U kunt als volgt spraakgestuurde nummerkeuze gebruiken:

- ▶ Druk op . De tekst **Nu spreken** wordt weergegeven.
 - ▶ Spreek het label voor het gewenste nummer luid en duidelijk uit.
- Als de carkit het spraaklabel herkent, wordt het opgenomen label afgespeeld en wordt na anderhalve seconde automatisch het bijbehorende nummer gekozen.

Zie Spraaklabels op pagina 53 voor meer informatie.



U kunt via spraak een contactpersoon bellen als u een spraaklabel hebt opgenomen voor een nummer dat is opgeslagen in de mobiele telefoon. Houd er rekening mee dat u alleen de spraaklabels voor contactpersonen in het geheugen van de mobiele telefoon kunt gebruiken.

Zie de gebruikershandleiding bij de mobiele telefoon voor informatie over het opnemen van spraaklabels.



U kunt als volgt spraakgestuurde nummerkeuze gebruiken:

- ▶ Druk op . De tekst **Nu spreken** wordt weergegeven.
- ▶ Spreek het label voor het gewenste nummer luid en duidelijk uit.

Als de carkit het spraaklabel herkent, wordt het opgenomen label afgespeeld en wordt na anderhalve seconde automatisch het bijbehorende nummer gekozen.

Opnieuw bellen

Als u een nummer dat u onlangs hebt gebeld opnieuw wilt bellen, kunt u een lijst weergeven met de nummers die u het laatst hebt gebeld:

- ▶ Druk in het standby-display op  om de lijst met laatst gekozen nummers weer te geven.
- ▶ Ga naar het gewenste nummer en druk op  om het te selecteren.
- ▶ Druk op  om het nummer te bellen.

Oproepen



De telefoonnummers van gemiste, ontvangen en uitgaande oproepen en de datum en tijd van uw telefoon-gesprekken worden geregistreerd.



U kunt als volgt de oproepregistratie openen:

- ▶ Druk in het standby-display op .

- ▶ Ga naar **Oproepen** en druk op  om de items weer te geven.
- ▶ Ga naar de gewenste lijst en druk op  om deze weer te geven.

U kunt een snelle methode gebruiken om de lijst de tien laatst gekozen

nummers weer te geven.

- ▶ Druk in het standby-display op .
- ▶ Ga naar het gewenste nummer en druk op  om het te selecteren.
- ▶ Druk op  om het nummer te bellen.

Zie Oproepen op pagina 41 voor meer informatie.

Bellen met de Navi™-knop

U kunt de Navi-knop gebruiken om een telefoonnummer in te voeren en te bellen.

- ▶ Ga in het standby-display naar het eerste cijfer van het telefoonnummer en druk op  om het te selecteren.
- ▶ Herhaal deze stap voor de andere cijfers totdat het volledige telefoonnummer op het display staat.
- ▶ Druk op  om het nummer te bellen.

Bellen met de optionele handset HSU-4

U kunt een telefoonnummer invoeren met het toetsenblok op de handset.

- ▶ Voer het gewenste telefoonnummer in.
- ▶ Druk op  om het nummer te bellen.

Luisteren naar spraakberichten

Als u het nummer van uw voicemailbox hebt opgeslagen in de carkit, kunt u als volgt de voicemailbox bellen om uw spraakberichten te beluisteren:

- ▶ Druk in het standby-display op  om het menu te openen.
- ▶ Ga naar het menu [Instellingen](#) en druk op  om het te openen.
- ▶ Ga naar [Voicemailbox](#) en druk op  om dit menu-item te selecteren.
- ▶ Ga naar [Luisteren naar spraakbericht](#). en druk op  om de voicemailbox te bellen.

! Druk in het standby-display op  en houd deze toets ingedrukt om direct de voicemailbox te bellen.

! Als u de optionele handset HSU-4 gebruikt, houdt u  ingedrukt om direct uw voicemailbox te bellen.

Zie Voicemailbox op pagina 49 voor meer informatie.

Berichten







Als u deze functies wilt gebruiken, moet u bepaalde instellingen definiëren. Zie Berichtinstellingen op pagina 39 voor meer informatie.

Zie Berichten op pagina 36 voor informatie over extra functies.

Inbox

Wanneer u een tekstbericht hebt ontvangen, wordt de tekst [Inbox](#) weergegeven. Het pictogram  geeft aan dat er ongelezen tekstberichten zijn.

U kunt als volgt een tekstbericht lezen:

- ▶ Druk in het standby-display op  om het menu te openen.
- ▶ Ga naar het menu [Berichten](#) en druk op  om dit menu te openen.
- ▶ Ga naar [1 nieuw bericht ontvangen](#) en druk op  om de lijst met berichten weer te geven.
- ▶ Ga naar het gewenste bericht en druk op  om het te lezen.
- ▶ U kunt in het bericht bladeren.

U kunt een geselecteerd bericht op verschillende manieren afhandelen.

- [Bellen](#)
- [Beantwoorden](#) (alleen met de handset HSU-4)
- [Antwoorden met sjabloon](#) (alleen met het invoerapparaat CUW-3)
- [Doorsturen](#)
- [Opslaan als sjabloon](#)
- [Verwijderen](#)
- [Kopiëren naar telefoon](#)
- ▶ Druk op .

- ▶ Ga naar de gewenste optie en druk op  om deze te selecteren.

Zie Inbox op pagina 37 voor meer informatie.

Overige functies en opties

De carkit beschikt over een groot aantal extra functies en opties. Zie Menufuncties op pagina 36 voor meer informatie.

4. Het menu

De Nokia 616 carkit biedt een uitgebreid scala aan functies, die gegroepeerd zijn in menu's. Afhankelijk van de geselecteerde gebruiksmodus kan de menustructuur verschillen.

Een menufunctie activeren

Druk voor toegang tot het menu op  in het standby-display. U kunt als volgt door het menu navigeren:



Draai de Navi-knop naar links om van beneden naar boven door een lijst met opties te bladeren.



Draai de Navi-knop naar rechts om van boven naar beneden door een lijst met opties te bladeren.





Druk op de Navi-knop om de gewenste optie te selecteren.



Druk op deze toets om invoer te verwijderen of terug te keren naar het vorige menuniveau (zie de lijst met menufuncties). Houd deze toets ingedrukt om het display te wissen en terug te gaan naar het standby-display.













Overzicht van de menufuncties













In de onderstaande twee lijsten ziet u de menu-items in de volgorde waarin ze worden opgeroepen in de carkit:

   SIM-toegangsmodus en auto-SIM-modus

   Hands-free modus

- ! Deze gebruikershandleiding bevat een gedetailleerde uitleg van elk menu-item. De relevante paginanummers staan tussen haakjes achter de hoofdmenu-items.
- ! Als u de handset HSU-4 gebruikt in combinatie met de carkit, zijn er extra functies beschikbaar in de menu's [Berichten](#) en [Contacten](#). Raadpleeg de gebruikershandleiding bij de handset HSU-4 voor meer informatie hierover.

  	  	  	  
<ul style="list-style-type: none"> ■ Berichten (pagina 36) <ul style="list-style-type: none"> Bericht maken* Verzenden Tekst wissen Sjabloon gebruiken Opslaan als sjabloon Inbox <ul style="list-style-type: none"> Terugbellen Beantwoorden Doorsturen Opslaan als sjabloon Verwijderen Kopiëren naar telefoon Verzonden berichten* <ul style="list-style-type: none"> Openen Details Verwijderen Instellingen berichten <ul style="list-style-type: none"> Nr van berichtencentrale Antwoord via zelfde centrale Sjablonen bekijken <ul style="list-style-type: none"> Verzenden Verwijderen Bericht maken Beantwoorden ■ Oproepen (pagina 41) <ul style="list-style-type: none"> Gemiste oproepen Ontvangen oproepen Gekozen nummers 	<ul style="list-style-type: none"> ■ Oproepen (pagina 41) <ul style="list-style-type: none"> Gemiste oproepen Ontvangen oproepen Gekozen nummers 	<ul style="list-style-type: none"> ■ Contacten (pagina 42) <ul style="list-style-type: none"> Zoeken Verwijderen Geheugenstat. ■ Tonen (pagina 43) <ul style="list-style-type: none"> Beltoonvolume Beltoon Signaaltonen 	<ul style="list-style-type: none"> ■ Contacten (pagina 42) <ul style="list-style-type: none"> Zoeken Verwijderen Geheugenstat. Zie Instellingen voor signaaltonen.

  	  	  	  
<ul style="list-style-type: none"> ■ Instellingen (pagina 44) <ul style="list-style-type: none"> ■ Tijd en datum instellen <ul style="list-style-type: none"> ■ Tijd instellen ■ Tijdsnotatie ■ Datum instellen ■ Datumnotatie ■ Oproepinstellingen <ul style="list-style-type: none"> ■ Mijn nummer verzenden <ul style="list-style-type: none"> ■ Netwerkinstelling ■ Aan ■ Uit ■ Doorschakelen <ul style="list-style-type: none"> ■ Alle spraakopr. doorschakelen ■ Doorschakelen bij bezet ■ Doorschak. bij niet opnemen ■ Doorsch. bij buiten bereik ■ Doorschak. als niet beschikb. ■ Alle doorsch. annuleren ■ Automatisch beantwoorden <ul style="list-style-type: none"> ■ Uit ■ Aan ■ Wachtfunctie <ul style="list-style-type: none"> ■ Activeren ■ Annuleren ■ Status contr. 	<ul style="list-style-type: none"> ■ Instellingen (pagina 44) <ul style="list-style-type: none"> ■ Tijd en datum instellen <ul style="list-style-type: none"> ■ Tijd instellen ■ Tijdsnotatie ■ Datum instellen ■ Datumnotatie ■ Automatisch beantwoorden <ul style="list-style-type: none"> ■ Uit ■ Aan 	<ul style="list-style-type: none"> ■ Instellingen vervolg (pagina 47) <ul style="list-style-type: none"> Snelkeuze* <ul style="list-style-type: none"> Aan Uit Telefooninstellingen <ul style="list-style-type: none"> ■ Taal ■ Instellingen verlichting ■ Celinformatie <ul style="list-style-type: none"> ■ Aan ■ Uit ■ Netwerkselectie <ul style="list-style-type: none"> ■ Automatisch ■ Handmatig ■ Uitschakeltimer ■ Voicemailbox <ul style="list-style-type: none"> ■ Luisteren naar spraakbericht. ■ Nummer voicemailbox ■ GPRS-modem ■ Beveiligingsinstellingen <ul style="list-style-type: none"> ■ PIN-code vragen ■ PIN-code wijzigen ■ Beperkte groep gebruikers <ul style="list-style-type: none"> ■ Standaard ■ Aan ■ Uit ■ Vaste nummers <ul style="list-style-type: none"> ■ Aan ■ Uit ■ Lijst met nrs 	<ul style="list-style-type: none"> ■ Instellingen vervolg (pagina 47) <ul style="list-style-type: none"> ■ Taal ■ Instellingen verlichting ■ Uitschakeltimer ■ Signaaltonen ■ Voicemailbox <ul style="list-style-type: none"> ■ Luisteren naar spraakbericht. ■ Nummer voicemailbox

<p>SIM-AP HFP CarSIM</p>	<p>SIM-AP HFP CarSIM</p>	<p>SIM-AP HFP CarSIM</p>	<p>SIM-AP HFP CarSIM</p>
<ul style="list-style-type: none"> ■ Instellingen vervolg (pagina 52) <ul style="list-style-type: none"> ■ Instellingen equalizer <ul style="list-style-type: none"> ■ Luidspreker ■ Radioluidspr. ■ Fabriekinst. herstellen? ■ Spraak (pagina 53) <ul style="list-style-type: none"> ■ Spraaklabels <ul style="list-style-type: none"> ■ Nieuw spraaklabel ■ Lijst met spraaklabels <ul style="list-style-type: none"> ■ Spelen ■ Wijzigen ■ Verwijderen ■ Spraakopdrachten <ul style="list-style-type: none"> ■ Nieuwe spraakopdr. ■ Lijst met sprkopdrachten <ul style="list-style-type: none"> ■ Spelen ■ Wijzigen ■ Verwijderen ■ Recorder (pagina 57) <ul style="list-style-type: none"> ■ Opnemen ■ Spelen ■ Verwijderen 	<ul style="list-style-type: none"> ■ Instellingen vervolg (pagina 52) <ul style="list-style-type: none"> ■ Instellingen equalizer <ul style="list-style-type: none"> ■ Luidspreker ■ Radioluidspr. ■ Fabriekinst. herstellen? 	<ul style="list-style-type: none"> ■ Bluetooth (pagina 58) <ul style="list-style-type: none"> ■ Actieve app. bekijken ■ Gepaarde app. bekijken <ul style="list-style-type: none"> ■ Verbinding maken ■ Paar scheiden ■ Autorisatie vragen ■ Bluetooth-naam bew. ■ Bluetoothnaam (carkit) ■ Tweede verb. toestaan ■ Zichtbaarheid ■ Gebr.ggvns (pagina 64) <ul style="list-style-type: none"> ■ Contacten downloaden ■ Instellingen wijzigen in gebruiker 1 ■ Instell. voor gebruiker 1 <ul style="list-style-type: none"> ■ Gebruiksmodus ■ Actieve gebruiksmodus ■ Instellingen downloaden <ul style="list-style-type: none"> ■ SIM en telef.geheugen ■ SIM-geheugen ■ Telefoongeheugen 	<ul style="list-style-type: none"> ■ Bluetooth (pagina 58) <ul style="list-style-type: none"> ■ Actieve app. bekijken ■ Gepaarde app. bekijken <ul style="list-style-type: none"> ■ Paar scheiden ■ Autorisatie vragen ■ Bluetooth-naam bew. ■ Bluetoothnaam (carkit) ■ Zichtbaarheid ■ Gebr.ggvns (pagina 64) <ul style="list-style-type: none"> ■ Contacten downloaden ■ Instellingen wijzigen in gebruiker 1 ■ Instell. voor gebruiker 1 <ul style="list-style-type: none"> ■ Gebruiksmodus ■ Actieve gebruiksmodus ■ Instellingen downloaden <ul style="list-style-type: none"> ■ SIM en telef.geheugen ■ SIM-geheugen ■ Telefoongeheugen

* Functie alleen beschikbaar met de optionele handset HSU-4.

5. Menufuncties

U kunt de Nokia 616 carkit gebruiken in verschillende modi. De beschikbare menufuncties zijn afhankelijk van de geselecteerde gebruiksmodus.

Pictogrammen geven aan in welke modi de afzonderlijke menufuncties worden ondersteund. Zie Moduspictogrammen op pagina 15 voor meer informatie.

Berichten



U kunt niet alleen SMS-berichten op de carkit ontvangen en lezen, maar ook SMS-berichten schrijven (met de optionele handset HSU-4), verzenden en

opslaan. Alle berichten worden opgeslagen in het SMS-geheugen. Als u echter uw eigen SMS-berichten wilt verzenden, selecteert u [INSTELLINGEN BER..](#)

! Zodra een tekstbericht is verzonden, verschijnt de tekst [Bericht verzonden](#) op het display van de carkit. Hiermee wordt alleen aangegeven dat het bericht is verzonden naar het nummer van de berichtencentrale dat in de carkit is geprogrammeerd. Dit wil dus niet zeggen dat het bericht de beoogde ontvanger heeft bereikt.

HFP

Tekstberichten worden weergegeven op de mobiele telefoon en niet op het display van de carkit.

Bericht maken (alleen met de handset HSU-4) (Optie)



- ▶ Druk in het standby-display op om het menu te openen.
- ▶ Ga naar het menu [Berichten](#) en druk op om dit menu te openen.
- ▶ Ga naar [Bericht maken](#) en druk op om deze optie te selecteren.
- ▶ Gebruik het alfanumerieke toetsenblok op de handset om het tekstbericht te schrijven. Zie Handset HSU-4 (optioneel, afzonderlijk beschikbaar) op pagina 13 voor meer informatie.
- ▶ Als u klaar bent met het schrijven van het bericht, drukt u op .



U kunt het bericht op verschillende manieren afhandelen.

Verzenden

- ▶ Ga naar [Verzenden](#) en druk op om deze optie te selecteren.
- ▶ Gebruik het alfanumerieke toetsenblok om het telefoonnummer in te voeren en druk ter bevestiging op .
- ▶ Druk op om het bericht te [verzenden](#).
- ▶ Volg de instructies op het display.

Of

- ▶ Zoek naar de gewenste beginletter in de lijst met contactpersonen en druk op om de letter te selecteren.

- ▶ Selecteer de tweede letter en de letters daarna op dezelfde manier.
- ▶ Houd  ingedrukt om de lijst met namen te bekijken die beginnen met de geselecteerde letterreeks.
- ▶ Druk op  om de gewenste naam te selecteren.
- ▶ Druk op  om het bericht te verzenden.
- ▶ Volg de instructies op het display.





Tekst wissen

Met deze functie wist u de ingevoerde tekstberichten.

- ▶ Ga naar [Tekst wissen](#) en druk op  om deze optie te selecteren.

Sjabloon gebruiken

Met deze optie verzendt u een eerder opgeslagen tekstbericht. Selecteer [Sjabloon gebruiken](#) om een lijst met beschikbare sjablonen weer te geven.

- ▶ Druk in het standby-display op  om het menu te openen.
- ▶ Ga naar het menu [Berichten](#) en druk op  om dit menu te openen.
- ▶ Ga naar [Sjablonen bekijken](#) en druk op  om de lijst met beschikbare sjablonen weer te geven.
- ▶ Ga naar de gewenste sjabloon en druk op  om deze te selecteren.
- ▶ U kunt bladeren om de volledige tekst te bekijken.
- ▶ Druk op  om het bericht te verzenden.

- ▶ Volg de instructies op het display.

Opslaan als sjabloon

Met deze handige optie kunt u een ontvangen tekstbericht opslaan als een sjabloon. Als u de sjabloon wilt gebruiken, selecteert u [Antwoorden met sjabloon](#) om de lijst weer te geven en het bericht te verzenden.

- ▶ Ga naar [Opslaan als sjabloon](#) en druk op  om deze optie te selecteren.



Inbox



Wanneer u een tekstbericht ontvangt, worden het pictogram  en de tekst **1 nieuw bericht ontvangen** weergegeven.

De tekstberichten worden weergegeven in de volgorde waarin ze zijn ontvangen.

- ! Als u via het SIM-toegangsprofiel een Bluetooth-verbinding met uw mobiele telefoon tot stand hebt gebracht, worden alle SMS-berichten die op de carkit worden ontvangen, automatisch doorgestuurd naar de mobiele telefoon.



Ongelezen tekstberichten worden aangeduid met  en gelezen tekstberichten met .

Een knipperend SMS-pictogram  geeft aan dat het berichtengeheugen vol is. U kunt pas weer berichten verzenden of ontvangen als u enkele oudere berichten hebt verwijderd.

Ga als volgt te werk als u meerdere tekstberichten hebt ontvangen:

- ▶ Druk in het standby-display op  om het menu te openen.
- ▶ Ga naar het menu **Berichten** en druk op  om het menu te openen.
- ▶ Ga naar de optie **Inbox** en druk op  om de lijst met berichten weer te geven.
- ▶ Ga naar het gewenste bericht en druk op  om het te lezen.
- ▶ Blader door het bericht of geef de tekst van het bericht weer, de naam of het telefoonnummer van de afzender en de datum en tijd waarop het bericht is ontvangen.

U kunt een geselecteerd bericht op verschillende manieren afhandelen.

- ▶ Druk op .
- ▶ Ga naar de gewenste optie en druk op  om deze te selecteren.

Bellen

Met deze optie kunt u de afzender terugbellen.

Beantwoorden

Met deze optie kunt u een tekstbericht schrijven als antwoord op een ontvangen tekstbericht. Zie Handset HSU-4 (optioneel, afzonderlijk beschikbaar) op pagina 13 voor meer informatie. Deze functie is alleen beschikbaar als u de optionele handset HSU-4 gebruikt.

Doorsturen

Met deze optie kunt u een tekstbericht doorsturen naar een ander nummer.

Opslaan als sjabloon

Met deze handige optie kunt u een ontvangen tekstbericht opslaan als een sjabloon. Als u de sjabloon wilt gebruiken, selecteert u **Antwoorden met sjabloon** om de lijst weer te geven en het bericht te verzenden.







Kopiëren naar telefoon

Met deze optie kopieert u het ontvangen bericht naar de mobiele telefoon.

Verzonden berichten

Verzonden berichten worden door de carkit opgeslagen. U kunt verzonden berichten op verschillende manieren afhandelen.

Zo geeft u de lijst met verzonden berichten weer:

- ▶ Druk in het standby-display op .
- ▶ Selecteer **Berichten** en druk op .
- ▶ Ga naar **Verzonden berichten** en druk op .
- ▶ Ga naar het gewenste bericht en druk op .
- ▶ Druk ter bevestiging op .
- ▶ Ga naar de gewenste optie en druk op .

Openen

Met deze optie opent u het geselecteerde tekstbericht.

Details

Selecteer deze optie om de naam en het telefoonnummer van de ontvanger te zien, alsmede de datum en tijd waarop het tekstbericht is verzonden.

Verwijderen

Met deze optie verwijdert u een tekstbericht.

Berichtinstellingen



Voor het verzenden van tekstberichten moet u bepaalde instellingen opgeven in de carkit.

Nummer van berichtencentrale

U krijgt dit nummer van uw serviceprovider.



- ! Met deze optie slaat u het telefoonnummer van de berichtencentrale op. Dit nummer is nodig voor het verzenden van tekstberichten.

Antwoord via zelfde berichtencentrale (netwerkdienst)

Antwoorden op SMS-berichten worden doorgaans verwerkt door de SMS-centrale waarbij de afzender een abonnement heeft. Met de optie [Antwoord via zelfde centrale](#) kan de ontvanger van uw bericht een antwoord sturen via uw berichtencentrale.

U kunt als volgt deze instellingen definiëren:

- ▶ Druk in het standby-display op  om het menu te openen.

- ▶ Ga naar het menu [Berichten](#) en druk op  om dit menu te openen.
- ▶ Ga naar [Instellingen berichten](#) en druk op  om dit menu te openen.
- ▶ Ga naar de gewenste optie en druk op  om deze te selecteren.
- ▶ Volg de instructies op het display.

Sjablonen bekijken



U kunt maximaal tien sjablonen voor tekstberichten opslaan in de carkit. De carkit bevat al vijf standaardjablonen. U kunt zelf nog vijf sjablonen maken van tekstberichten die u hebt ontvangen. Met behulp van de optionele handset HSU-4 kunt u uw eigen tekstberichtsjablonen maken.

U kunt als volgt de lijst met tekstberichtsjablonen weergeven:

- ▶ Druk in het standby-display op  om het menu te openen.
- ▶ Ga naar het menu [Berichten](#) en druk op  om de opties weer te geven.
- ▶ Ga naar [Sjablonen bekijken](#) en druk op  om de lijst weer te geven.
- ▶ Blader door de lijst met sjablonen en druk op  om de gewenste sjabloon te selecteren.
- ▶ Druk ter bevestiging op .

De volgende opties zijn beschikbaar:

- [Verzenden](#)

- [Verwijderen](#)

Verzenden

- ▶ Ga naar [Verzenden](#) en druk op  om deze optie te selecteren.
- ▶ Selecteer het telefoonnummer van de ontvanger in de lijst met contactpersonen of voer het gewenste nummer in.
- ▶ Druk op  om de sjabloon te verzenden.

Verwijderen

Gebruik deze optie om eventuele sjablonen te wissen die u hebt opgeslagen op basis van ontvangen tekstberichten.

- ▶ Ga naar [Verwijderen](#) en druk op  om deze optie te selecteren.
- ! U kunt de sjablonen die u op basis van ontvangen SMS-berichten hebt gemaakt, ook verwijderen. De vijf standaardjablonen die in het geheugen van de carkit zijn opgeslagen, kunnen niet worden verwijderd.

Gegevens ontvangen en doorsturen



De beschikbare menufuncties zijn afhankelijk van de geselecteerde gebruiksmodus. U kunt gegevens, zoals visitekaartjes en agendanotities, ontvangen en doorsturen van en naar andere mobiele telefoons via draadloze Bluetooth-technologie of in de vorm van een tekstbericht.

Een visitekaartje of agendanotitie ontvangen

Als u een visitekaartje of agendanotitie ontvangt via draadloze Bluetooth-technologie of in de vorm van een tekstbericht, kunt u kiezen uit de volgende opties:

- [Tonen](#)
- [Opslaan](#)
- [Doorsturen](#)
- [Opslaan en doorsturen](#)
- [Wegdoen](#)

- ▶ Ga naar de gewenste optie en druk op  om deze te selecteren.
- ▶ Volg de instructies op het display.

Tonen

Met deze optie kunt u het ontvangen visitekaartje of de ontvangen agendanotitie bekijken.





Opslaan

Met deze optie slaat u een visitekaartje op in het geheugen van de carkit. Als er via het SIM-toegangsprofiel een draadloze Bluetooth-verbinding tot stand is gebracht met uw mobiele telefoon, wordt het visitekaartje automatisch doorgestuurd naar de mobiele telefoon.

Doorsturen

U kunt een ontvangen visitekaartje of kalendernotitie naar een compatibel apparaat doorsturen via draadloze Bluetooth-technologie of als een tekstbericht.

U kunt als volgt een visitekaartje of agendanotitie doorsturen:

- ▶ Druk op  om ontvangst van het bericht te bevestigen.
- ▶ Ga naar [Doorsturen](#) en druk op  om deze optie te selecteren.
- ▶ Ga naar [Via Bluetooth](#) of [Via tekstbericht](#) en druk op  om de gewenste optie te selecteren.
- ▶ Ga naar het apparaat waarnaar u het bericht wilt verzenden en druk op  om het te selecteren.

Opslaan en doorsturen

Met deze optie slaat u een ontvangen visitekaartje op in het geheugen van de carkit en stuurt u het tegelijkertijd door naar een compatibel mobiel apparaat via draadloze Bluetooth-technologie of als een tekstbericht.

Visitekaartje wegdoen

Selecteer deze optie als u een visitekaartje of agendanotitie niet wilt bewaren.

Oproepen

SIM-AP HFP CarSIM



De telefoonnummers van gemiste, ontvangen en uitgaande oproepen en de datum en tijd van uw



telefoongesprekken worden geregistreerd.

- ! Gemiste en ontvangen oproepen worden alleen geregistreerd als het netwerk deze functies ondersteunt en

als de telefoon ingeschakeld is en zich binnen het servicegebied van het netwerk bevindt.

- ! U kunt een lijst weergeven met de laatste tien gemiste of ontvangen oproepen of de tien nummers die u het laatst hebt gekozen. Deze lijsten dienen als naslag. Het meest recente item staat bovenaan in de lijst.





Voor elke lijst in de oproepregistratie zijn drie opties beschikbaar: [Bellen](#), [Tijd van oproep](#) of [Verwijderen](#).

- ▶ Selecteer een item in de gewenste lijst en druk op .
- ▶ Ga naar de gewenste optie en druk op  om deze te selecteren.
- ▶ Volg de instructies op het display.

Gemiste oproepen

SIM-AP HFP CarSIM



U kunt als volgt een lijst weergeven met de tien laatst geregistreerde oproepen:

- ▶ Druk in het standby-display op  om het menu te openen.
- ▶ Ga naar het menu [Oproepen](#) en druk op  om het te openen.
- ▶ Ga naar [Gemiste oproepen](#) en druk op  om de lijst weer te geven.
- ▶ Blader door de lijst.
- ▶ Houd  ingedrukt om terug te keren naar het standby-display.

Ontvangen oproepen

SIM-AP HFP CarSIM

U kunt als volgt een lijst weergeven met de nummers van de tien laatst ontvangen oproepen:

- ▶ Druk in het standby-display op  om het menu te openen.
- ▶ Ga naar het menu [Oproepen](#) en druk op  om het te openen.
- ▶ Ga naar [Ontvangen oproepen](#) en druk op  om de lijst weer te geven.
- ▶ Blader door de lijst.

Gekozen nummers

SIM-AP HFP CarSIM

U kunt een snelle methode gebruiken om vanuit het standby-display de lijst met de tien laatst gekozen nummers weer te geven: houd  ingedrukt.

U kunt de lijst met gekozen nummers ook als volgt weergeven:

- ▶ Druk in het standby-display op  om het menu te openen.
- ▶ Ga naar het menu [Oproepen](#) en druk op  om het te openen.
- ▶ Ga naar [Gekozen nummers](#) en druk op  om de lijst weer te geven.
- ▶ Blader door de lijst.

Contacten

SIM-AP HFP CarSIM



Alle items die u aanmaakt in de lijst met contactpersonen, worden opgeslagen in het interne geheugen van de carkit. U kunt ook items naar de carkit kopiëren

vanaf een SIM-kaart of een compatibele mobiele telefoon met ondersteuning voor draadloze Bluetooth-technologie. Zie [Contacten](#) downloaden op pagina 64 voor meer informatie.

U kunt voor elk gebruikersprofiel maximaal 1000 namen opslaan in het geheugen van de carkit samen met vijf nummers voor elke naam.





- ! Als u via draadloze Bluetooth-technologie meer contactpersonen uit het geheugen van een compatibele mobiele telefoon wilt kopiëren dan kunnen worden opgeslagen in het geheugen van de carkit, worden niet alle contactpersonen gekopieerd.

Wanneer u een naam in de lijst met contactpersonen selecteert, bijvoorbeeld om deze persoon te bellen, wordt standaard het algemene nummer gekozen, tenzij u een ander nummer selecteert.

Namen en nummers zoeken

SIM-AP HFP CarSIM

U kunt de lijst met namen en telefoonnummers direct vanuit het standby-display weergeven:

- ▶ Ga naar de eerste letter van de gewenste naam en druk op  om deze letter te selecteren.
- ▶ U ziet nu alle namen in de lijst met contactpersonen die met de geselecteerde letter beginnen. De namen staan in alfabetische volgorde.
- ▶ Ga naar de gewenste naam in de lijst.
- ▶ Druk op  om deze persoon te bellen.
- ▶ Druk op  om de oproep te annuleren of te beëindigen.
- ▶ Druk op  om terug te gaan naar het standby-display.

Zie Een nummer in de lijst met contactpersonen kiezen (naam zoeken) op pagina 28 voor meer informatie.

Contactpersonen verwijderen

SIM-AP HFP CarSIM

U kunt een of meerdere namen en de bijbehorende nummers verwijderen uit de lijst met contactpersonen.

- ▶ Druk in het standby-display op  om het menu te openen.
- ▶ Ga naar het menu **Contacten** en druk op  om het te openen.
- ▶ Ga naar **Verwijderen** en druk op  om dit menu-item te selecteren.
- ▶ Ga naar de gewenste optie en druk op  om deze te selecteren.
- ▶ Volg de instructies op het display.

Geheugenstatus

SIM-AP HFP CarSIM

Met deze optie kunt u nagaan hoeveel opslagruimte (in %) beschikbaar is in het geheugen van de carkit.

- ▶ Druk in het standby-display op  om het menu te openen.
- ▶ Ga naar het menu **Contacten** en druk op  om het te openen.
- ▶ Ga naar **Geheugenstat.** en druk op  om dit menu-item te selecteren.
- ▶ De geheugenstatus wordt weergegeven op het display.

Tooninstellingen

SIM-AP ~~HFP~~ CarSIM



U kunt de gewenste beltoon kiezen voor inkomende oproepen, het volume van de beltoon wijzigen en signaaltonen naar wens in- of uitschakelen.

- ▶ Druk in het standby-display op  om het menu te openen.
- ▶ Ga naar het menu **Tonen** en druk op  om het te openen.
- ▶ Ga naar de gewenste optie en druk op  om deze te selecteren.
- ▶ Volg de instructies op het display.

HFP

Als u zich in de hands-free modus bevindt, moet u alle tooninstellingen definiëren op de mobiele telefoon. Gebruik de Navi-knop  om het volume van de beltoon aan te passen.

- ! Als u zich in de hands-free modus bevindt terwijl uitvoer van aangepaste beltonen via de luidspreker van de carkit niet door de mobiele telefoon wordt ondersteund, gebruikt de carkit de standaardbeltoon.

Beltoonvolume

SIM-AP ~~HFP~~ CarSIM

Met deze optie stelt u het luidspreekervolume voor inkomende oproepen in.

- ▶ Gebruik de Navi-knop  om het volume van de beltoon voor inkomende oproepen te regelen of het volume van de luidspreker te regelen tijdens een telefoongesprek.

Beltoon

SIM-AP ~~HFP~~ CarSIM

Met deze optie geeft u een lijst met allerlei beltonen weer. Selecteer de beltoon die u wilt horen als u wordt gebeld.

Signaaltonen

SIM-AP ~~HFP~~ CarSIM

Met deze optie kunt u speciale signaaltonen in- of uitschakelen.

HFP

In de hands-free modus worden sommige signaaltonen gegenereerd door de mobiele telefoon. U kunt deze tonen alleen activeren of uitschakelen in de mobiele telefoon zelf.

Instellingen

SIM-AP HFP CarSIM



U kunt een aantal instellingen in de carkit aanpassen.

HFP

In de hands-free modus zijn de instellingen hoofdzakelijk afhankelijk van de instellingen die in de mobiele telefoon zijn gedefinieerd. Zie de gebruikershandleiding bij de compatibele mobiele telefoon voor meer informatie.

De tijd en datum instellen

SIM-AP HFP CarSIM

- ▶ Druk in het standby-display op  om het menu te openen.
- ▶ Ga naar het menu **Instellingen** en druk op  om het te openen.
- ▶ Ga naar **Instellingen tijd** en druk op  om dit menu-item te selecteren.
- ▶ Ga naar **Tijd instellen** en druk op  om deze optie te selecteren.

- ▶ Blader om de uren in te stellen. Druk op  om de instelling op te slaan en verder te gaan met de minuten.
- ▶ Herhaal de bovenstaande stap voor het instellen van de minuten.
- ▶ Herhaal de bovenstaande procedure om instellingen op te geven voor de opties [Tijdnotatie](#), [Datum instellen](#) en [Datumnotatie](#).

Oproepinstellingen



Met deze optie kunt u verschillende oproepfuncties instellen in de carkit. U kunt als volgt oproepinstellingen definiëren:

- ▶ Druk in het standby-display op  om het menu te openen.
- ▶ Ga naar het menu [Instellingen](#) en druk op  om het te openen.
- ▶ Ga naar [Oproepinstellingen](#) en druk op  om dit menu-item te selecteren.

Eigen nummer verzenden (netwerkdienst)



- [Netwerkinstelling](#)
Met deze optie activeert u de instelling die u bent overeengekomen met de netwerkoperator.
- [Aan](#)
Met deze optie activeert u uw beller-ID: de persoon die u belt, kan het nummer van uw carkit zien.

- [Uit](#)
Als u niet wilt dat uw nummer wordt verzonden wanneer u iemand belt, gebruikt u deze optie om de functie uit te schakelen.
- ▶ Ga naar de gewenste optie en druk op  om deze te selecteren.

Doorschakelen (netwerkdienst)



Met [Doorschakelen](#) kunt u inkomende oproepen doorschakelen naar een ander nummer, bijvoorbeeld het nummer van uw voicemailbox. Neem contact op met uw serviceprovider voor meer informatie.

Voor deze functie zijn verschillende opties beschikbaar:

- [Alle spraakopr. doorschakelen](#)
Met deze optie worden alle inkomende spraakoproepen doorgeschakeld.
- [Doorschakelen bij bezet](#)
Met deze optie worden spraakoproepen doorgeschakeld wanneer uw nummer in gesprek is of wanneer u een inkomende oproep weigert.
- [Doorschak. bij niet opnemen](#)
Met deze optie worden alle niet-beantwoorde spraakoproepen doorgeschakeld.
- [Doorsch. bij buiten bereik](#)
Met deze optie worden spraakoproepen doorgeschakeld wanneer u zich buiten het bereik van het netwerk bevindt.

- **Doorschak. als niet beschikb.**
Met deze optie worden alle spraakoproepen doorgeschakeld als u de telefoon niet kunt opnemen.
- **Alle doorsch. annuleren**
Met deze optie annuleert u alle actieve doorschakelopties.

U kunt als volgt doorschakelopties instellen:

- ▶ Druk in het standby-display op  om het menu te openen.
- ▶ Ga naar het menu **Instellingen** en druk op  om het te openen.
- ▶ Ga naar **Oproepinstellingen** en druk op  om dit menu-item te selecteren.
- ▶ Ga naar **Doorschakelen** en druk op  om deze optie te selecteren.
- ▶ Ga naar de gewenste doorschakelfunctie en druk op  om deze te selecteren.

Voor elke doorschakelfunctie zijn vier opties beschikbaar:

- **Activeren**
Met deze optie selecteert u het nummer voor het doorschakelen van spraakoproepen naar de **voicemailbox** of naar een ander nummer.
- **Annuleren**
Met deze optie kunt u een doorschakelfunctie uitschakelen.
- **Status contr.**
Met deze optie kunt u de status van een doorschakelfunctie controleren.

- **Vertraging**
Met deze optie kunt u instellen na hoeveel tijd een inkomende spraakoproep moet worden doorgeschakeld als deze niet wordt beantwoord. Deze optie is alleen beschikbaar als u **Doorschak. bij niet opnemen** hebt geactiveerd.

- ! De fabrieksinstelling voor de vertragingstijd is vijf seconden.
- Aan de pictogrammen op het display kunt u zien welke doorschakelopties zijn ingeschakeld. Zie Displaypictogrammen op pagina 10 voor meer informatie.

Automatisch beantwoorden







Met deze functie wordt elke inkomende oproep automatisch beantwoord als de telefoon één maal is overgegaan. De carkit moet hiervoor zijn ingeschakeld en niet in de uit-stand staan. U kunt deze functie naar wens in- of uitschakelen. Zie UIT-STAND op pagina 5 voor meer informatie.

Waarschuwing!

Als u deze functie inschakelt, moet u het beltoonvolume zo instellen dat u hoort wanneer er een inkomende oproep is. Als u dit niet doet, kan de beller eventuele conversaties in de auto horen.

U kunt als volgt de functie voor automatisch beantwoorden activeren:

- ▶ Druk in het standby-display op  om het menu te openen.

- ▶ Ga naar het menu **Instellingen** en druk op  om het te openen.
- ▶ Ga naar **Oproepinstellingen** en druk op  om dit menu-item te selecteren.
- ▶ Ga naar **Automatisch beantwoorden** en druk op  om deze optie te selecteren.
- ▶ Ga naar **Aan** of **Uit** en druk op  om de gewenste instelling te selecteren.

Wachtfunctie (netwerkdienst)





Als de **Wachtfunctie** is geactiveerd, wordt u tijdens een telefoongesprek gewaarschuwd dat er een inkomende oproep is. U kunt dit tweede gesprek vervolgens aannemen.

U kunt als volgt de wachtfunctie activeren:

- ▶ Druk in het standby-display op  om het menu te openen.
- ▶ Ga naar het menu **Instellingen** en druk op  om het te openen.
- ▶ Ga naar **Oproepinstellingen** en druk op  om dit menu-item te selecteren.
- ▶ Ga naar **Wachtfunctie** en druk op  om deze optie te selecteren.
- ▶ Ga naar de gewenste instelling en druk op  om deze te selecteren.

Voor deze functie zijn drie opties beschikbaar:

- **Activeren**
Met deze optie schakelt u de wachtfunctie in.
- **Annuleren**
Met deze optie schakelt u de wachtfunctie uit.
- **Status contr.**
Met deze optie kunt u controleren of deze service is in- of uitgeschakeld voor de carkit.
- ▶ Druk op  om een inkomende oproep te beantwoorden terwijl u een telefoongesprek voert. Het eerste gesprek wordt in de wacht gezet.
- ▶ Druk op  om het actieve gesprek te beëindigen en terug te gaan naar het gesprek in de wacht.

Telefooninstellingen



Met deze optie kunt u de volgende instellingen definiëren in de carkit.





In de hands-free modus moet u de meeste telefooninstellingen definiëren in de mobiele telefoon die u gebruikt.

Taal



Met deze optie selecteert u de taal voor de displayteksten.

U kunt als volgt de taal instellen:

- ▶ Druk in het standby-display op  om het menu te openen.
- ▶ Ga naar het menu **Instellingen** en druk op  om het te openen.
- ▶ Ga naar **Telefooninstellingen** en druk op  om dit menu-item te selecteren.
- ▶ Ga naar **Taal** en druk op  om deze optie te selecteren.
- ▶ Ga naar de gewenste taal en druk op  om deze te selecteren.







Als u **Automatisch** selecteert, wordt de taal ingesteld op basis van de gegevens op de SIM-kaart.

Achtergrondverlichting



U kunt de helderheid van het display aanpassen zodat het beter leesbaar is. U kunt als volgt de verlichting aanpassen:

- ▶ Druk in het standby-display op  om het menu te openen.
- ▶ Ga naar het menu **Instellingen** en druk op  om het te openen.
- ▶ Ga naar **Telefooninstellingen** en druk op  om dit menu-item te selecteren.
- ▶ Ga naar **Instellingen verlichting** en druk op  om deze optie te selecteren.

- ▶ Ga naar de gewenste instelling en druk op  om deze te selecteren.

Celinformatie



Wanneer deze functie is ingeschakeld, wordt informatie weergegeven over de radiocel die u gebruikt. Deze netwerkdienst is echter alleen beschikbaar als de telefoon zich in een mobiel netwerk bevindt dat op MCN-technologie (Micro Cellular Network) is gebaseerd.

Netwerkselectie



U kunt het netwerk waarmee u de carkit wilt verbinden, automatisch of handmatig selecteren.

- **Automatisch**
Er wordt automatisch een geschikt mobiel netwerk geselecteerd dat beschikbaar is in het gebied waarin u zich bevindt.
- **Handmatig**
U kunt een lijst met beschikbare netwerken weergeven en een netwerk selecteren dat een registratieovereenkomst met uw eigen netwerkoperator heeft. De handmatige modus blijft geactiveerd totdat u de automatische modus selecteert of een andere SIM-kaart in de carkit plaatst.

U kunt als volgt het gewenste mobiele netwerk selecteren:

- ▶ Druk in het standby-display op  om het menu te openen.

- ▶ Ga naar het menu [Instellingen](#) en druk op  om het te openen.
- ▶ Ga naar [Telefooninstellingen](#) en druk op  om dit menu-item te selecteren.
- ▶ Ga naar [Netwerkselectie](#) en druk op  om deze optie te selecteren.
- ▶ Ga naar de gewenste instelling en druk op  om deze te selecteren.
- ▶ Volg de instructies op het display.

Uitschakeltimer

SIM-AP HFP CarSIM

De carkit is voorzien van een uitschakeltimer zodat u de telefoon nog een bepaalde tijd kunt gebruiken nadat het contactslot is uitgeschakeld. De carkit blijft ingeschakeld gedurende de tijd die u hebt ingesteld voor [Uitschakeltimer](#). Als u een gesprek voert wanneer het contactslot wordt uitgeschakeld, begint de uitschakeltimer pas te lopen nadat u het gesprek hebt beëindigd.

- ! De fabrieksinstelling voor de uitschakeltimer is nul minuten.
 - U kunt de uitschakeltimer maximaal instellen op 24 uur.
- ! Houd er rekening mee dat de carkit op de accu van de auto werkt. Stel dus niet zo'n lange tijd in dat de accu leeg kan raken.

U kunt als volgt de uitschakeltimer instellen:

- ▶ Druk in het standby-display op  om het menu te openen.
- ▶ Ga naar het menu [Instellingen](#) en druk op  om het te openen.
- ▶ Ga naar [Telefooninstellingen](#) en druk op  om dit menu-item te selecteren.
- ▶ Ga naar [Uitschakeltimer](#) en druk op  om deze optie te selecteren.
- ▶ Stel de gewenste tijd in.
- ▶ Druk op  om de timer te activeren.

Op het display wordt aangegeven dat de uitschakeltimer is ingesteld.

Voicemailbox

SIM-AP HFP CarSIM

Uw serviceprovider biedt mogelijk een voicemailboxfunctie aan. U moet deze installeren voordat u spraakberichten kunt ontvangen. Het is mogelijk dat u alleen toegang hebt tot deze mailbox als het nummer is opgeslagen in de carkit. U kunt bij uw serviceprovider terecht voor meer informatie over deze netwerkdienst en voor het nummer van uw voicemailbox.

De functies voor de voicemailbox zijn beschikbaar voor het actieve apparaat dat momenteel toegang heeft tot de gegevens op de SIM-kaart.

Luisteren naar spraakberichten

SIM-AP HFP CarSIM

U kunt als volgt luisteren naar spraakberichten:

- ▶ Druk in het standby-display op  om het menu te openen.
- ▶ Ga naar het menu **Instellingen** en druk op  om het te openen.
- ▶ Ga naar **Voicemailbox** en druk op  om dit menu-item te selecteren.
- ▶ Ga naar **Luisteren naar spraakbericht.** en druk op  om deze optie te selecteren.



! Houd  ingedrukt om direct de voicemailbox te bellen.

Het nummer van uw voicemailbox opgeven

SIM-AP HFP CarSIM

U kunt als volgt het nummer van uw voicemailbox opgeven:

- ▶ Druk in het standby-display op  om het menu te openen.
- ▶ Ga naar het menu **Instellingen** en druk op  om het te openen.
- ▶ Ga naar **Voicemailbox** en druk op  om dit menu-item te selecteren.
- ▶ Ga naar **Nummer voicemailbox** en druk op  om deze optie te selecteren.

- ▶ Gebruik de numerieke editor van de Naviknop om het nummer op te geven.
- ▶ Als u een verkeerd cijfer hebt geselecteerd, drukt u op  om het te verwijderen.
- ▶ U kunt het nummer opslaan door op OK te drukken in de numerieke editor van de Naviknop of door te drukken op .

GPRS-modeminstellingen (netwerkdienst)

SIM-AP ~~HFP~~ CarSIM

U kunt uw carkit gebruiken als modem voor GPRS-verbindingen. Hiervoor hebt u echter wel een GPRS-toegangspunt nodig. Neem contact op met uw netwerkoperaator of serviceprovider voor meer informatie.

U kunt als volgt GPRS gebruiken:

- Abonneer u op de GPRS-dienst van uw netwerkoperaator of serviceprovider.
- Vraag de netwerkoperaator of serviceprovider naar de beschikbaarheid van GPRS en de instellingen die u moet opgeven.
- Sla de vereiste instellingen voor het gebruik van GPRS-toepassingen op in de carkit.

U kunt als volgt een GPRS-toegangspunt instellen:

- ▶ Druk in het standby-display op  om het menu te openen.
- ▶ Ga naar het menu **Instellingen** en druk op  om het te openen.

- ▶ Ga naar **GPRS-modem** en druk op  om dit menu-item te selecteren.
- ▶ Als u een nieuw GPRS-toegangspunt wilt instellen of een bestaand toegangspunt wilt wijzigen, drukt u nogmaals op .
- ▶ Druk op  om de optie **Toegangspunt bewerken?** te openen en geef de alfanumerieke tekens van het GPRS-toegangspunt op met de teksteditor van de Navi-knop.
- ▶ U kunt de naam van het toegangspunt opslaan door op OK te drukken in de teksteditor van de Navi-knop of door te drukken op .
- ▶ Als u een verkeerd teken hebt ingetoetst, drukt u op  om het te verwijderen. Houd deze toets ingedrukt als u alle ingevoerde tekens wilt verwijderen.

Ga naar de Nokia-website voor meer informatie en als u modemstuurprogramma's voor uw computer en/of laptopcomputer wilt downloaden:
www.nokia.com/enhancements/616.

GPRS-kosten

Het is mogelijk dat kosten in rekening worden gebracht voor GPRS-gegevensoverdracht of voor een toepassing die gebruikmaakt van GPRS. Neem contact op met uw netwerkoperator of serviceprovider voor informatie over eventuele kosten.

Beveiligingsinstellingen

SIM-AP  CarSIM

- ! Voor sommige beveiligingsinstellingen, bijvoorbeeld wanneer oproepen zijn beperkt tot een gebruikersgroep of vaste nummers, kunt u soms nog wel het geprogrammeerde alarmnummer kiezen.

PIN-code vragen (voor auto-SIM-kaart)

Met deze optie kunt u instellen dat bij het inschakelen van de carkit altijd om de PIN-code wordt gevraagd van de auto-SIM-kaart die in de radio-unit is geïnstalleerd. Bij sommige providers is het niet toegestaan om deze functie uit te schakelen.

PIN-code wijzigen (voor auto-SIM-kaart)

Met deze optie kunt u de PIN-code wijzigen van de auto-SIM-kaart die in de radio-unit van de carkit is geïnstalleerd. Houd er rekening mee dat deze codes alleen getallen van 0 tot 9 kunnen bevatten.

Zie Toegangscodes voor de auto-SIM-kaart op pagina 22 voor meer informatie.

Beperkte groep gebruikers

Dit is een netwerkdienst die een groep personen aangeeft die u kunt bellen en door wie u gebeld kunt worden. Neem contact op met uw netwerkoperator of serviceprovider voor meer informatie.

Voor deze service zijn drie opties beschikbaar:

- **Standaard**
De instellingen van de serviceprovider worden gebruikt.
- **Aan**
De functie voor een beperkte groep gebruikers is ingeschakeld.
- **Uit**
De functie voor een beperkte groep gebruikers is uitgeschakeld.

Vaste nummers (voor auto-SIM-kaart)

U kunt uw uitgaande oproepen beperken tot een aantal geselecteerde telefoonnummers, op voorwaarde dat de auto-SIM-kaart ondersteuning biedt voor deze functie. Voor het opslaan en bewerken van de nummers hebt u de PIN2-code nodig.

- ! Als u deze functie wilt activeren wanneer u de SIM-kaart van een compatibele mobiele telefoon gebruikt die via het Bluetooth SIM-toegangsprofiel verbonden is met de carkit, moet u de betreffende opties instellen in de compatibele mobiele telefoon. Zie de gebruikershandleiding bij de compatibele mobiele telefoon met Bluetooth-technologie voor meer informatie.

U kunt kiezen uit drie opties voor deze functie bij gebruik van de auto-SIM-kaart die in de carkit is geïnstalleerd:

- **Uit**
De functie voor vaste nummers is uitgeschakeld.

- **Lijst met nrs**
Met deze optie geeft u de lijst met telefoonnummers weer die mogen worden gebeld.
- **Aan**
De functie voor vaste nummers is ingeschakeld.

U kunt als volgt vaste nummers instellen:

- ▶ Druk in het standby-display op  om het menu te openen.
- ▶ Ga naar het menu **Instellingen** en druk op  om het te openen.
- ▶ Ga naar **Beveiligingsinstellingen** en druk op  om dit menu-item te selecteren.
- ▶ Ga naar **Vaste nummers** en druk op  om deze optie te selecteren.
- ▶ Ga naar de gewenste optie en druk op  om deze te selecteren.
- ▶ Volg de instructies op het display.

Zie Toegangscode voor de auto-SIM-kaart op pagina 22 voor meer informatie.

Instellingen equalizer







Er zijn verschillende opties voor het gebruik van een luidspreker:

- Directe aansluiting op de meegeleverde luidspreker SP-2.

- Aansluiting op een compatibele autoradioluidspreker via de audio-ingang van de autoradio. U moet hiervoor wel het juiste geluidsniveau instellen.
- Aansluiting op een compatibele autoradioluidspreker via een extra relais waardoor de audio-uitvoer wordt overgeschakeld naar de luidspreker (relais wordt niet meegeleverd). Vraag de installateur van de carkit om advies.



U kunt als volgt de gewenste instelling definiëren:

- ▶ Druk in het standby-display op  om het menu te openen.
- ▶ Ga naar het menu **Instellingen** en druk op  om het te openen.
- ▶ Ga naar **Instellingen equalizer** en druk op  om dit menu-item te selecteren.
- ▶ Ga naar **Luidspreker** of **Radioluidspr.** en druk op  om de gewenste optie te selecteren.

Fabriekinstellingen herstellen



U kunt alle menu-instellingen terugzetten op de oorspronkelijke fabriekinstellingen.

- ▶ Druk in het standby-display op  om het menu te openen.
- ▶ Ga naar het menu **Instellingen** en druk op  om het te openen.
- ▶ Ga naar **Fabriekinst. herstellen?** en druk op  om dit menu-item te selecteren.

- ▶ Volg de instructies op het display.

Waarschuwing!

Als u een instelling hebt verwijderd, kunt u dit niet ongedaan maken. De gegevens zijn definitief verloren gegaan.

Spraaklabels



Houd rekening met het volgende voordat u spraaklabels of spraakgestuurde nummerkeuze gebruikt:

- Spraaklabels zijn niet taalgevoelig. Ze zijn afhankelijk van de stem van de spreker.
- Spraaklabels zijn gevoelig voor achtergrondgeluiden. Neem de spraaklabels op en gebruik ze in een rustige omgeving.
- U moet het spraaklabel exact zo uitspreken als u het hebt opgenomen.
- Erg korte namen worden niet geaccepteerd. Gebruik lange namen en vermijd het gebruik van soortgelijke namen voor verschillende nummers.
- ! Het gebruik van spraaklabels kan moeilijkheden opleveren in een drukke omgeving of tijdens een noodgeval. Voorkom dus onder alle omstandigheden dat u uitsluitend van spraakgestuurde nummerkeuze afhankelijk bent.

HFP

In de hands-free modus worden de spraaklabels gebruikt die in de mobiele telefoon zijn opgeslagen. Houd er rekening mee dat deze kunnen verschillen van de spraaklabels die in de carkit zijn opgeslagen.

Spraakgestuurde nummerkeuze



Door [spraaklabels](#) toe te kennen aan telefoonnummers kunt u de carkit automatisch een nummer laten kiezen door het bijbehorende label uit te spreken.

Nieuw spraaklabel

SIM-AP HFP CarSIM

Met deze optie kunt u een nieuw spraaklabel opnemen en toekennen aan een telefoonnummer, en het label vervolgens opslaan in het geheugen van de carkit. Per gebruikersprofiel kunt u maximaal twaalf spraaklabels met bijbehorende nummers opslaan in de carkit. Als spraaklabel kunt u elk gesproken woord (of meerdere woorden) gebruiken, bijvoorbeeld de naam van een persoon.

- ▶ Druk in het standby-display op  om het menu te openen.
- ▶ Ga naar het menu [Sprak](#) en druk op  om dit menu te openen.
- ▶ Ga naar [Spraklabels](#) en druk op  om dit menu-item te selecteren.
- ▶ Ga naar [Nieuw spraaklabel](#) en druk op  om deze optie te selecteren.

- ▶ Ga naar de gewenste contactpersoon en druk op  om deze te selecteren.
- ▶ Ga naar het gewenste nummer waarvoor u het spraaklabel wilt opnemen, en druk op  om het nummer te selecteren.
- ▶ Druk nogmaals op . U wordt gevraagd het spraaklabel in te spreken voor deze invoer.
- ▶ Volg de instructies op het display.

Lijst met spraaklabels

SIM-AP HFP CarSIM

Met deze optie kunt u zien welke spraaklabels in het geheugen van de carkit zijn opgeslagen en kunt u de lijst met labels bewerken:

- ▶ Druk in het standby-display op  om het menu te openen.
- ▶ Ga naar het menu [Sprak](#) en druk op  om dit menu te openen.
- ▶ Ga naar [Spraklabels](#) en druk op  om dit menu-item te selecteren.
- ▶ Ga naar [Lijst met spraaklabels](#) en druk op  om deze optie te selecteren.
- ▶ Ga naar de contactpersoon die u wilt bewerken en druk op  om deze te selecteren.
- ▶ Ga naar de gewenste optie en druk op  om deze te selecteren.

- ▶ Volg de instructies op het display. De volgende opties zijn beschikbaar:
 - **Spelen**
Met deze optie speelt u het opgenomen spraaklabel af.
 - **Wijzigen**
U kunt elk spraaklabel vervangen door een nieuw label. Selecteer deze optie en spreek het nieuwe label uit.
 - **Spraaklabel verwijderen?**
Met deze optie verwijdert u een spraaklabel zodat in het geheugen ruimte wordt vrijgemaakt voor een nieuw spraaklabel.

Spraakgestuurde nummerkeuze gebruiken



U kunt als volgt spraakgestuurde nummerkeuze gebruiken:

- ▶ Druk op . De tekst **Nu spreken** wordt weergegeven.
- ▶ Spreek het label voor het gewenste nummer luid en duidelijk uit.
Het spraaklabel wordt afgespeeld en het bijbehorende nummer wordt na anderhalve seconde automatisch gekozen.
- ▶ Druk op als u spraakgestuurde nummerkeuze wilt annuleren.

HFP

In de hands-free modus kunt u de spraaklabels gebruiken die in de mobiele telefoon zijn opgeslagen.

- ▶ Als u een compatibele hoofdtelefoon/microfoon met Bluetooth-technologie gebruikt, drukt u op de toets op de hoofdtelefoon om deze te activeren voordat u het spraaklabel uitspreekt.
- ▶ U kunt niet bellen met behulp van spraaklabels als een toepassing bezig is met het verzenden of ontvangen van gegevens via een GPRS-verbinding. Als u wilt bellen met behulp van een spraaklabel, moet u deze toepassing eerst afsluiten.

Spraakopdrachten



Er zijn verschillende telefoonfuncties die met een spraakopdracht kunnen worden geactiveerd. U kunt aan maximaal drie opdrachten in de lijst met spraakopdrachten een spraaklabel toewijzen. U kunt de spraakopdracht op dezelfde manier activeren als wanneer u belt met behulp van een spraaklabel. De drie beschikbare opties zijn:

- **Spelen**
Met deze optie kunt u geselecteerde opnames afspelen. De laatste gemaakte opname wordt als eerste afgespeeld. Druk tijdens het luisteren op om een opname over te slaan en naar de volgende te gaan.

- **Contacten downloaden**

U kunt deze functie gebruiken om contactpersonen te kopiëren van een compatibele mobiele telefoon met ondersteuning voor draadloze Bluetooth-technologie of van de SIM-kaart die in de compatibele mobiele telefoon is geïnstalleerd naar het geheugen van de carkit. Als er een draadloze verbinding tot stand wordt gebracht via het Bluetooth SIM-toegangsprofiel, worden de contactpersonen die in de compatibele mobiele telefoon zijn opgeslagen, automatisch gedownload.



- **Verb. m. Bluetooth-hoofdtel.**

Met deze optie kunt u een draadloze verbinding tot stand brengen met een compatibele gepaarde hoofdtelefoon met ondersteuning voor Bluetooth-technologie. Als er geen hoofdtelefoon is gepaard met de carkit, wordt de tekst [Audiotoebehoren zoeken](#) weergegeven. Zie Apparaten zoeken die Bluetooth-technologie ondersteunen op pagina 65 voor meer informatie.

Spraakopdrachten opnemen

Met deze optie kunt u een spraakopdracht (een of meer woorden die een gesproken opdracht vormen) opnemen en deze toewijzen aan een functie in de lijst met spraakopdrachten.

- ▶ Druk in het standby-display op  om het menu te openen.
- ▶ Ga naar het menu [Spraak](#) en druk op  om dit menu te openen.
- ▶ Ga naar [Spraakopdrachten](#) en druk op  om dit item te selecteren.

- ▶ Ga naar [Nieuwe spraakopdr.](#) en druk op  om de lijst weer te geven.
- ▶ Ga naar de gewenste functie waarvoor u een spraakopdracht wilt opnemen en druk op  om de functie te selecteren.
- ▶ Druk nogmaals op . U wordt gevraagd het spraaklabel in te spreken voor deze invoer.
- ▶ Volg de instructies op het display.

De lijst met spraakopdrachten bevat de telefoonfuncties waaraan spraakopdrachten kunnen worden toegekend. Elke functie in de lijst kan worden geregeld en bewerkt met de volgende opties:

- [Spraakopdr. afspelen](#)
Met deze optie wordt de opgenomen spraakopdracht afgespeeld.
- [Wijzigen](#)
U kunt de bestaande spraakopdracht voor een geselecteerde functie vervangen door een nieuwe opdracht op te nemen.
- [Spraakopdracht verwijderen?](#)
Met deze optie kunt u een spraakopdracht verwijderen en ruimte vrijmaken in het geheugen voor een nieuwe spraakopdracht.

U kunt via een snelle methode de lijst met spraakopdrachten direct openen vanuit het standby-display:

- ▶ Druk op  en ga naar links.
- ▶ U kunt nu de lijst met [Spraakopdrachten](#) bekijken.
- ▶ Volg de instructies op het display.

Spraakopdrachten uitvoeren



- ! U kunt geen spraakopdrachten uitvoeren als een toepassing die gebruikmaakt van de GPRS-verbinding, bezig is met het verzenden of ontvangen van gegevens. U moet deze toepassing eerst afsluiten.



U kunt als volgt een spraakopdracht uitvoeren:

- ▶ Druk op . De tekst **Nu spreken** wordt weergegeven.
- ▶ Spreek de opdracht luid en duidelijk uit.

De spraakopdracht wordt herhaald en de bijbehorende functie wordt na anderhalve seconde automatisch uitgevoerd.

Recorder



Met de recorderfunctie kunt u spraak, geluiden of een actief telefoongesprek opnemen. Dit is vooral handig als u tijdens een telefoongesprek iets wilt

noteren. U kunt dan de informatie, zoals een naam of telefoonnummer, eerst opnemen en later pas opschrijven.



In de hands-free modus is de opnamefunctie afhankelijk van de mobiele telefoon die u gebruikt.

⚠ Waarschuwing!

Houd u aan de lokale wetgeving met betrekking tot het opnemen van gesprekken. Gebruik deze functie niet op onrechtmatige wijze.

U kunt maximaal tien opnamen maken die in totaal niet langer dan drie minuten mogen duren. Bij elke opname wordt ook het nummer geregistreerd van degene met wie u belt en de duur en het tijdstip van het gesprek.

Nieuwe opnamen worden automatisch in het geheugen opgeslagen. Wanneer het geheugen vol is, wordt het bericht **Geen geh. vr opsl. opname** weergegeven. U kunt pas weer nieuwe opnamen maken als u enkele oudere opnamen hebt verwijderd.

Opnemen



Met deze optie kunt u spraak opnemen. De opname wordt automatisch opgeslagen. U kunt deze functie ook tijdens een actief gesprek gebruiken.

- ▶ Houd ingedrukt als u tijdens een telefoongesprek een opname wilt starten.
- ▶ Druk op om de opname te stoppen.

Alle opnamen worden opgeslagen en genummerd.

U hebt twee opties voor de opnames: [Spelen](#) en [Verwijderen](#).

Spelen



Hiermee kunt u de geselecteerde opname afspelen.

U kunt als volgt de lijst met opnamen weergeven en een opname selecteren voor afspelen:

- ▶ Druk in het standby-display op om het menu te openen.
- ▶ Ga naar het menu **Recorder** en druk op om de lijst met opnamen weer te geven.
- ▶ Ga naar de gewenste opname in de lijst en druk op om deze opname te selecteren.
- ▶ Ga naar **Spelen** en druk op om deze optie te selecteren. De geselecteerde opname wordt afgespeeld.
- ▶ Druk op om terug te keren naar de lijst met opnamen of naar het vorige menu-item.
- ▶ Druk op om het afspelen van de opname te stoppen.

! U kunt uw opnamen gemakkelijk afspelen met behulp van een spraakopdracht. Spreek de opdracht uit om de laatst gemaakte opname te horen. Druk op om de volgende opname over te slaan.

! Als u deze snelle methode wilt gebruiken, moet u een spraakopdracht toewijzen aan deze functie in de carkit. Zie **Spraakopdrachten** op pagina 55 voor meer informatie.

Verwijderen



Hiermee kunt u een spraakopdracht verwijderen om ruimte vrij te maken voor nieuwe spraakopdrachten.

- ▶ Druk in het standby-display op om het menu te openen.
- ▶ Ga naar het menu **Spraak** en druk op om dit menu te openen.
- ▶ Ga naar **Lijst met sprkopdrachten** en druk op om dit item te selecteren.
- ▶ Ga naar de gewenste opdracht en druk op om deze opdracht te selecteren.
- ▶ Ga naar **Verwijderen** en druk op om deze optie te selecteren.
- ▶ Druk nogmaals op om naar de volgende spraakopdracht te gaan.

Draadloze Bluetooth-technologie



Afhankelijk van de geselecteerde gebruiksmodus zijn er verschillende Bluetooth-functies beschikbaar.



Draadloze Bluetooth-technologie is een internationale standaard voor draadloze communicatie over korte afstand. Hiermee kunt u een draadloze verbinding

tot stand brengen tussen de carkit en een compatibel apparaat dat draadloze Bluetooth-technologie ondersteunt. Dit kan bijvoorbeeld een mobiele telefoon zijn, een laptopcomputer of een draadloze hoofdtelefoon.

Aangezien Bluetooth-apparaten communiceren via radiogolven, hoeven de carkit en het andere apparaat niet recht tegenover elkaar te staan. De twee apparaten mogen maximaal tien meter van elkaar zijn verwijderd, hoewel de verbinding wel hinder kan ondervinden van bijvoorbeeld de carrosserie van de auto of andere elektronische apparaten.

De carkit maakt gebruik van de beveiligingsfuncties van Bluetooth:

Gegevensoverdrachten worden gecodeerd.

De identiteit van externe apparaten wordt door de carkit gecontroleerd om ongewenste verbindingen te voorkomen.

Als u voor het eerst via draadloze Bluetooth-technologie verbinding maakt met een apparaat, moet u deze controle handmatig uitvoeren door Bluetooth-wachtwoorden uit te wisselen. Deze procedure wordt paren genoemd. Zie Paren op pagina 59. Nadat de apparaten zijn gepaard, hoeft u deze procedure niet meer te herhalen wanneer u in de toekomst draadloze verbindingen tot stand brengt tussen deze apparaten. U kunt een apparaat ook uit de lijst met gepaarde apparaten verwijderen. Als u later opnieuw een draadloze Bluetooth-verbinding tot stand wilt brengen met dit apparaat, moet u het paren met de carkit.

Als u verzekerd wilt zijn van compatibiliteit met apparaten van verschillende fabrikanten, kunt u gebruikmaken van Bluetooth-

profielen voor diverse toepassingen. De Nokia 616 carkit ondersteunt de volgende Bluetooth-profielen:

- Het SIM-toegangsprofiel: hiermee kunt u verbinding maken met een compatibele mobiele telefoon en de externe SIM-kaart van deze telefoon gebruiken.
- Het hands-free profiel: hiermee kunt u verbinding maken met een compatibele mobiele telefoon.
- Het hands-free profiel of het hoofdtelefoonprofiel: hiermee kunt u verbinding maken met een compatibele draadloze hoofdtelefoon.

Bluetooth activeren en uitschakelen

De Bluetooth-functie in de carkit is altijd geactiveerd. Bij andere apparaten met Bluetooth-technologie, zoals mobiele telefoons, is het echter mogelijk dat u Bluetooth in en uit moet schakelen. Zorg ervoor dat Bluetooth is ingeschakeld voor alle apparaten met Bluetooth-ondersteuning die u met uw carkit wilt gebruiken, en dat het apparaat zichtbaar is voor uw telefoon. Zie Zichtbaarheid van de carkit op pagina 63. Zie de gebruikershandleiding bij het desbetreffende apparaat voor meer informatie.

Paren

Als u voor het eerst verbinding maakt via draadloze Bluetooth-technologie, moet u vanwege veiligheidsoverwegingen een Bluetooth-wachtwoord met dat apparaat uitwisselen. Dit wordt paren genoemd. Een Bluetooth-wachtwoord is een numerieke code die uit minimaal 1 en maximaal 16 cijfers bestaat. U moet het wachtwoord invoeren in beide apparaten. U hoeft dit wachtwoord slechts één keer te gebruiken.

De SIM-toegangsmodus

Als in de SIM-toegangsmodus een compatibele mobiele telefoon wordt gevonden die de Bluetooth-norm voor het SIM-toegangsprofiel ondersteunt, wordt op het display van de carkit een willekeurige code van 16 cijfers weergegeven. U moet deze code invoeren in de mobiele telefoon om deze te paren met de carkit. Houd er rekening mee dat u de code binnen 30 seconden moet invoeren. Volg de instructies op het display van de mobiele telefoon.

Als het paren is voltooid, wordt de tekst **Gepaard met o** weergegeven, gevolgd door de naam van uw mobiele telefoon. Vervolgens is de optie **Verbinding maken** beschikbaar op het display. Druk op  om de draadloze Bluetooth-verbinding tot stand te brengen.

- ! Wanneer u een mobiele telefoon paart in de SIM-toegangsmodus, wordt een numeriek wachtwoord van 16 cijfers gegenereerd door de carkit. U kunt dit wachtwoord desgewenst wissen. Druk hiervoor binnen drie seconden op . Voer vervolgens een willekeurige code van 16 cijfers in met behulp van de numerieke editor van de Navi-knop.

Met deze optie kunt u de carkit paren met een compatibele mobiele telefoon met Bluetooth-ondersteuning en een numeriek wachtwoord van 16 cijfers genereren. U kunt dit wachtwoord vervolgens invoeren in de carkit.

- ! De draadloze verbinding via het Bluetooth SIM-toegangsprofiel voldoet aan de hoogste beveiligingseisen. Om deze reden schrijft de Bluetooth-norm het gebruik voor van een wachtwoord met 16 cijfers bij het paren van twee apparaten via het Bluetooth SIM-toegangsprofiel.

Paren in de hands-free modus

Wanneer u de carkit in de hands-free modus paart met een mobiele telefoon, moet u zowel in de carkit als in de mobiele telefoon een identiek wachtwoord invoeren. Dit geldt ook voor de Bluetooth-verbinding met de meeste andere apparaten waarmee u cijfers of tekst kunt invoeren, zoals een computer.

- ! Bij sommige apparaten wordt een vast Bluetooth-wachtwoord verstrekt. Raadpleeg de gebruikershandleiding bij het apparaat dat u gebruikt. Voer het wachtwoord in wanneer u hierom wordt gevraagd.

Actieve apparaten met Bluetooth-technologie weergeven



U kunt als volgt alle actieve apparaten weergeven die een Bluetooth-verbinding hebben met uw carkit:

- ▶ Druk in het standby-display op  om het menu te openen.
- ▶ Ga naar het menu **Bluetooth** en druk op  om dit menu te openen.
- ▶ Ga naar **Actieve app. bekijken** en druk op  om dit item te selecteren.
- ▶ Druk op  om een bestaande Bluetooth-verbinding tussen twee apparaten te verbreken.
- ▶ Druk op  om terug te keren naar het vorige menu. Houd  ingedrukt om terug te keren naar het standby-display.

Gepaarde apparaten weergeven

SIM-AP HFP CarSIM

U kunt een lijst met via draadloze Bluetooth-technologie gepaarde apparaten weergeven als u een verbinding tot stand wilt brengen met een gepaard apparaat of als u deze lijst wilt bewerken.

- ▶ Druk in het standby-display op  om het menu te openen.
- ▶ Ga naar het menu **Bluetooth** en druk op  om dit menu te openen.
- ▶ Ga naar het menu-item **Gepaarde app. bekijken** en druk op  om de lijst met gepaarde apparaten te openen.
- ▶ Ga naar het gewenste apparaat en druk op  om het te selecteren.
- ▶ Ga naar de gewenste optie en druk op  om deze te selecteren.
- ▶ Volg de instructies op het display.

Met deze functie kunt u een lijst met alle gepaarde apparaten met Bluetooth-technologie oproepen. Het laatst gepaarde apparaat wordt boven aan de lijst weergegeven. Welke van de onderstaande opties beschikbaar zijn, hangt af van de status van het apparaat of de verbinding.

Verbinding maken

Met deze optie brengt u een draadloze verbinding tot stand met een gepaard apparaat met Bluetooth-technologie.

HFP Deze optie is niet beschikbaar in de hands-free modus.

Paar scheiden

Met deze optie verwijdert u een apparaat uit de lijst met gepaarde apparaten met Bluetooth-technologie.

Autorisatie vragen



U kunt definiëren of de verbinding van het gepaarde apparaat automatisch tot stand moet worden gebracht (**Nee**) of dat de carkit om autorisatie moet vragen voor het paren (**Ja**) wanneer het apparaat dat u wilt paren zich binnen het bereik voor Bluetooth van de carkit bevindt.

Bluetooth-naam bew.

Met deze optie wijzigt u de naam van het apparaat met Bluetooth-technologie dat is gepaard met de carkit.

- ▶ Druk in het standby-display op  om het menu te openen.
- ▶ Ga naar het menu **Bluetooth** en druk op  om dit menu te openen.
- ▶ Ga naar het menu-item **Gepaarde app. bekijken** en druk op  om de lijst met gepaarde apparaten te openen.
- ▶ Ga naar **Bluetooth-naam bewerken?** en druk op  om dit item te selecteren.
- ▶ De apparaten die met de carkit zijn gepaard, worden weergegeven met hun Bluetooth-naam. Ga naar het gewenste apparaat en druk op  om het te selecteren.
- ▶ Ga naar de gewenste optie **Ja** of **Nee** en druk op  om de optie te selecteren.

Als u **Ja** selecteert, wordt de huidige Bluetooth-naam weergegeven.

- ▶ Gebruik de teksteditor van de Navi-knop om de gewenste wijzigingen aan te brengen.
- ▶ Druk op  om een teken te verwijderen.
- ▶ Druk op  om de invoer op te slaan.
- ▶ De tekst **Invoer voltooid?** wordt weergegeven. Ga naar **Ja** en druk op  om te bevestigen.

Audiotoebehoren zoeken

U kunt zoeken naar een draadloze hoofdtelefoon met Bluetooth-technologie.

- ▶ Druk in het standby-display op  om het menu te openen.
- ▶ Ga naar het menu **Bluetooth** en druk op  om dit menu te openen.
- ▶ Ga naar **Audiotoebehoren zoeken** en druk op  om deze optie te selecteren.

De carkit zoekt nu naar toebehoren met ondersteuning voor draadloze Bluetooth-technologie. Apparaten die op de zoekbewerking reageren, worden weergegeven in een lijst. Het apparaat dat als laatste is gevonden, staat onderaan in de lijst.

- ▶ Blader door deze lijst.
 - ▶ Druk op  om het paren te starten.
- Zie **Paar** op pagina 59 voor meer informatie.



- ▶ Een draadloze hoofdtelefoon met Bluetooth-technologie wordt alleen door de carkit gevonden als er geen actieve draadloze Bluetooth-verbinding is tussen de draadloze hoofdtelefoon en een ander compatibel apparaat met ondersteuning voor Bluetooth-technologie. Als u overschakelt op een draadloze hoofdtelefoon met Bluetooth-technologie, kan het noodzakelijk zijn dat u een bestaande draadloze Bluetooth-verbinding verbreekt, bijvoorbeeld een verbinding met een mobiele telefoon.

Bluetooth-naam

Met deze optie kunt u de Bluetooth-naam van de carkit wijzigen. Dit is de naam die wordt weergegeven op andere apparaten. Gebruik de teksteditor van de Navi-knop om de Bluetooth-naam van de carkit naar wens te wijzigen. De fabrieksinstelling is **Nokia 616**.

- ▶ Druk in het standby-display op  om het menu te openen.
- ▶ Ga naar het menu **Bluetooth** en druk op  om dit menu te openen.
- ▶ Ga naar **Bluetoothnaam** en druk op  om dit menu-item te selecteren.
- ▶ De naam van de carkit wordt op het display weergegeven als **Nokia 616**. Druk op  om het apparaat te selecteren.
- ▶ De tekst **Bluetooth-naam bewerken?** wordt weergegeven.
- ▶ Ga naar **Ja** of **Nee** en druk op  om de gewenste optie te selecteren.

- ▶ Als u **Ja** selecteert, kunt u de naam wijzigen met de teksteditor.
- ▶ Als u tekens uit de naam wilt verwijderen, drukt u op .
- ▶ Als u klaar bent met het invoeren van tekens, drukt u op .
- ▶ De tekst **Invoer voltooid?** wordt weergegeven. Ga naar **Ja** en druk op  om de naam op te slaan.

Zichtbaarheid van de carkit



Als u een draadloze verbinding via Bluetooth-technologie tot stand wilt brengen tussen twee compatibele apparaten, moet de zichtbaarheid van de Bluetooth-apparaten zijn geactiveerd. Deze functie is standaard ingeschakeld.



- ▶ Als u de zichtbaarheid van de carkit wilt wijzigen, drukt u in het standby-display op  om het menu te openen.
 - ▶ Ga naar het menu **Bluetooth** en druk op  om dit menu te openen.
 - ▶ Ga naar **Zichtbaarheid** en druk op  om dit menu-item te selecteren.
 - ▶ Ga naar **Aan** of **Uit** en druk op  om de gewenste optie te selecteren.
- ! Zelfs als de zichtbaarheid van de carkit is ingeschakeld, is de carkit niet zichtbaar voor andere Bluetooth-apparaten als deze deel uitmaakt van een bestaande draadloze Bluetooth-verbinding. Als u wilt dat de carkit zichtbaar is terwijl deze deel uitmaakt van een bestaande draadloze Bluetooth-verbinding, selecteert u de optie **Tweede verb. toestaan**.

Een tweede Bluetooth-verbinding toestaan



Deze instelling is vereist als u wilt dat de carkit zichtbaar is voor andere apparaten met Bluetooth-technologie, terwijl deze wordt gebruikt voor een bestaande draadloze verbinding met een compatibele mobiele telefoon via het Bluetooth SIM-toegangsprofiel. Met deze functie wordt de bestaande draadloze verbinding via het Bluetooth SIM-toegangsprofiel tijdelijk onderbroken zodat andere apparaten met Bluetooth-technologie, zoals een laptopcomputer, een draadloze verbinding kunnen aanvragen. De draadloze verbinding tussen de carkit en de compatibele mobiele telefoon wordt hierna automatisch hersteld.

- ! Als u deze instelling selecteert, is de carkit gedurende 30 seconden zichtbaar voor andere Bluetooth-apparaten voordat de oorspronkelijke draadloze Bluetooth-verbinding wordt hersteld.
 - ! Als de carkit niet via draadloze Bluetooth-technologie is verbonden met een compatibel apparaat, is de zichtbaarheid voor andere Bluetooth-apparaten afhankelijk van de instelling in het menu **Zichtbaarheid**. U hoeft dan niet de optie voor een tweede Bluetooth-verbinding te selecteren om bijvoorbeeld een draadloze verbinding met de carkit tot stand te brengen vanaf een apparaat met Bluetooth-technologie, zoals een laptopcomputer.
- ▶ Druk in het standby-display op  om het menu te openen.



- ▶ Ga naar het menu **Bluetooth** en druk op  om dit menu te openen.
- ▶ Ga naar **Tweede verb. toestaan** en druk op  om dit menu-item te selecteren.
- ▶ Ga naar de gewenste optie **Ja** of **Nee** en druk op  om de optie te selecteren.

Gebruikersgegevens

SIM-AP HFP CarSIM

Afhankelijk van de geselecteerde gebruiksmodus zijn er verschillende functies beschikbaar.

In de carkit kunt u gegevens of instellingen opslaan en beheren met twee verschillende gebruikersprofielen. Een gebruikersprofiel bevat contactpersonen, naamlabels en spraakopdrachten, of instellingen van de carkit. Op deze manier kunnen twee personen die gedeeld gebruikmaken van de auto via dezelfde SIM-kaart elk hun eigen gebruikersgegevens gebruiken door eenvoudigweg hun eigen persoonlijke gebruikersprofiel te activeren.

- ! Op de statusregel van het display ziet u welk gebruikersprofiel momenteel actief is. Als gebruikersprofiel 1 actief is, ziet u het pictogram . Als gebruikersprofiel 2 actief is, ziet u het pictogram . Er is altijd een van de twee gebruikersprofielen actief. Wanneer de carkit voor het eerst wordt gebruikt, is gebruikersprofiel 1 actief.

Contacten downloaden

SIM-AP HFP CarSIM

Met deze functie kunt u contactpersonen naar het geheugen van de carkit kopiëren vanaf een auto-SIM-kaart die in de carkit is geïnstalleerd of vanaf een compatibele mobiele telefoon met Bluetooth-ondersteuning.

- ! Het is mogelijk dat deze functie niet wordt ondersteund door bepaalde mobiele telefoons met ondersteuning voor de SIM-toegangsmodus of de hands-free modus.
- ! Voor veel telefoons met een Symbian-besturingssysteem moet u een aanvullende toepassing installeren om contactpersonen te kunnen downloaden. U kunt de software en installatie-instructies gratis downloaden van de Nokia-website: <http://www.nokia.com/enhancements/616>.
- ! U hebt geen directe toegang tot de lijst met contactpersonen op een auto-SIM-kaart in de carkit. U hebt pas toegang tot deze nummers als u ze naar het geheugen van de carkit kopieert. Volg de instructies op het display.
- ▶ Druk in het standby-display op  om het menu te openen.
- ▶ Ga naar het menu **Gebr.ggvns** (Gebruikersgegevens) en druk op  om dit menu te openen.
- ▶ Ga naar **Contacten downloaden** en druk op  om dit menu-item te selecteren.

Als u de carkit gebruikt met een externe SIM-kaart, worden de contactpersonen die in de compatibele mobiele telefoon zijn

opgeslagen, gekopieerd naar de carkit. Zie Gebruikersinstellingen op pagina 66 voor meer informatie.

Als u de carkit gebruikt met de auto-SIM-kaart die in de radio-unit is geïnstalleerd, kunt u kiezen uit drie opties: [Gepaarde app. bekijken](#), [Auto-SIM-kaart](#) en [Zoeken naar Bluetooth-app.](#)

- ▶ Ga naar de gewenste optie en druk op  om deze te selecteren.

Gepaarde apparaten met Bluetooth-technologie

- ▶ Ga naar de compatibele mobiele telefoon met Bluetooth-technologie (de naam wordt vermeld in de lijst met gepaarde apparaten) waarvan u de contactpersonen wilt downloaden naar het geheugen van de carkit via de draadloze Bluetooth-verbinding.
- ▶ Druk op  om het kopiëren te starten.

- ! U kunt de optie Autorisatie vragen uitschakelen in de mobiele telefoon, zodat verbindingen tussen de apparaten met draadloze Bluetooth-technologie automatisch tot stand worden gebracht zonder dat u deze hoeft te accepteren of autoriseren. Ga naar de menuopdracht [Gepaarde app. bekijken](#), selecteer [Autorisatie vragen](#) en stel deze optie in op [Uit](#). Zie de gebruikershandleiding bij de compatibele mobiele telefoon met Bluetooth-technologie voor meer informatie.

Auto-SIM-kaart

- ▶ Druk op  om de contactpersonen van de auto-SIM-kaart die in de radio-unit is geïnstalleerd, te kopiëren naar het geheugen van de carkit.

Apparaten zoeken die Bluetooth-technologie ondersteunen

- ▶ Ga naar [Zoeken naar Bluetooth-app.](#) en druk op  om deze optie te selecteren als u contactpersonen wilt downloaden van een apparaat dat niet is gepaard met de carkit.



Een gebruikersprofiel selecteren



U kunt twee gebruikersprofielen opslaan in de carkit. U ziet altijd welk profiel actief is aan de hand van de volgende pictogrammen op het display:

 [Gebruiker 1](#)

 [Gebruiker 2](#)

- ▶ Druk in het standby-display op  om het menu te openen.
- ▶ Ga naar het menu [Gebr.ggvns](#) (Gebruikersgegevens) en druk op  om dit menu te openen.
- ▶ Ga naar [Wijzigen in gebruiker 1](#) of [Wijzigen in gebruiker 2](#) en druk op  om de gewenste optie te selecteren.
- ▶ Het geselecteerde gebruikersprofiel wordt geactiveerd.

U wordt mogelijk gevraagd om de PIN-code van de externe SIM-kaart.



- ! Als u de instelling wilt wijzigen waarmee de PIN-code van de externe SIM-kaart wordt opgeslagen, selecteert u het menu-item [Gebruiksmodus](#). Zie [Een gebruiksmodus selecteren](#) op pagina 66 voor meer informatie.

- ! Als u later de PIN-code van de externe SIM-kaart in de mobiele telefoon wijzigt, wordt de verkeerde PIN-code van de externe SIM-kaart gebruikt wanneer u de carkit inschakelt en u deze optie hebt geactiveerd. U wordt gevraagd de gewijzigde PIN-code in te voeren. Houd er rekening mee dat u deze procedure slechts twee keer kunt herhalen. Hierna wordt de SIM-kaart geblokkeerd.

Gebruikersinstellingen



Met deze functie kunt u de gewenste instellingen instellen voor het actieve gebruikersprofiel en de contactpersonen die u wilt downloaden via draadloze Bluetooth-technologie. Een gebruikersprofiel is gepersonaliseerd zodra u de gewenste instellingen hebt ingesteld voor de gebruiker. U kunt elke gewenste gebruiksmodus toewijzen: de auto-SIM-modus, de SIM-toegangsmodus of een gepaarde mobiele telefoon in de hands-free modus.

- ▶ Druk in het standby-display op  om het menu te openen.
- ▶ Ga naar het menu [Gebr.ggvns](#) (Gebruikersgegevens) en druk op  om dit menu te openen.
- ▶ Ga naar [Instell. voor gebruiker 1](#) of [Instell. voor gebruiker 2](#) en druk op  om het gewenste item te selecteren.

U kunt een van de volgende opties selecteren:

- [Gebruiksmodus](#)
- [Actieve gebruiksmodus](#)
- [Instellingen downloaden](#)

- ▶ Ga naar de gewenste optie en druk op  om deze te selecteren.

Een gebruiksmodus selecteren

- ! Aan een actief gebruikersprofiel is altijd een SIM-kaart toegewezen. Als u gebruikersprofiel 1 of 2 voor het eerst aanpast aan uw eigen wensen, komt de informatie in het gedeelte Eerste gebruik op pagina 66 van pas.

- ▶ Druk in het standby-display op  om het menu te openen.
- ▶ Als u een nieuwe SIM-kaart wilt toewijzen aan de carkit, gaat u naar het menu [Gebr.ggvns](#) (Gebruikersgegevens) en drukt u op  om het menu te openen.
- ▶ Ga naar [Instell. voor gebruiker 1](#) of [Instell. voor gebruiker 2](#) en druk op  om het gewenste item te selecteren.
- ▶ Ga naar [Auto-SIM-kaart](#) en druk op  om deze optie te selecteren.

Namen van gepaarde apparaten

Als u in de lijst met gepaarde mobiele telefoons een telefoon selecteert, wordt geprobeerd met deze telefoon een verbinding tot stand te brengen via het Bluetooth SIM-toegangsprofiel. U wordt mogelijk gevraagd om de PIN-code van de externe SIM-kaart die in de gepaarde mobiele telefoon is geïnstalleerd.

Vervolgens wordt u gevraagd of u deze PIN-code wilt opslaan, zodat deze bij een volgende verbinding automatisch wordt ingevoerd. U kunt er ook voor kiezen dat u om autorisatie wordt

gevraagd de volgende keer dat u een draadloze Bluetooth-verbinding tot stand brengt.

Auto-SIM-kaart

Met deze optie wijst u de auto-SIM-kaart in de radio-unit toe aan het actieve gebruikersprofiel. Als u de optie voor vragen om de PIN-code bij inschakelen hebt geactiveerd, wordt u gevraagd de PIN-code van de auto-SIM-kaart in te voeren.

- ! Bij sommige serviceproviders kunt u ervoor kiezen dat u bij het inschakelen geen PIN-code hoeft in te voeren. Vraag uw serviceprovider hiernaar.

Een telefoon met Bluetooth-technologie zoeken

Met deze optie wijst u aan het actieve gebruikersprofiel een externe SIM-kaart toe die in een compatibele mobiele telefoon is geïnstalleerd die nog niet met de carkit is gepaard. Er wordt gezocht naar mobiele telefoons met Bluetooth-technologie voor SIM-toegangsprofielen die zich binnen het bereik bevinden. De namen van deze apparaten worden weergegeven in de lijst met Bluetooth-apparaten. Selecteer een apparaat, paar dit apparaat met de carkit en volg hierna de procedure die wordt beschreven in Namen van gepaarde apparaten op pagina 66.

Actieve gebruiksmodus

Met deze optie geeft u de naam van de compatibele mobiele telefoon weer waarvan de externe SIM-kaart is toegewezen aan het actieve gebruikersprofiel.

Instellingen downloaden

U kunt contactpersoongegevens naar de carkit kopiëren vanaf elke compatibele mobiele telefoon met ondersteuning voor draadloze Bluetooth-technologie. De carkit heeft hiervoor drie handige opties:

- **SIM en telef. geheugen**
Dit is de standaardinstelling waarmee zowel de contactpersoongegevens van de SIM-kaart als uit het telefoongeheugen van de mobiele telefoon naar het geheugen van de carkit worden gekopieerd.
- **SIM-geheugen**
Met deze optie worden alleen de contactpersoongegevens van de SIM-kaart van de mobiele telefoon naar de carkit gekopieerd.
- **Telefoongeheugen**
Met deze optie worden de contactpersoongegevens in het geheugen van de mobiele telefoon naar het geheugen van de carkit gekopieerd.

6. Gegevensoverdracht

GPRS (General Packet Radio Service)

GPRS is een technologie waarmee u via de carkit gegevens via het mobiele netwerk (netwerkdienst) kunt verzenden en ontvangen. GPRS is een gegevensdrager voor draadloze toegang tot gegevensnetwerken zoals internet.

Voordat u gebruik kunt maken van GPRS-technologie, moet u zich abonneren op de GPRS-dienst. Neem contact op met uw netwerkkoperator of serviceprovider voor informatie over de beschikbaarheid van de GPRS-dienst. Zie GPRS-modeminstellingen (netwerkdienst) op pagina 50 voor meer informatie.

HSCSD (High Speed Circuit Switched Data)

U kunt met de carkit gebruikmaken van GSM-gegevensdiensten met hoge snelheid (netwerkdienst).

U kunt deze functie gebruiken als de carkit via een draadloze Bluetooth-verbinding is aangesloten op een compatibele computer, en als de modemstuurprogramma's met ondersteuning voor een hoge overdrachtssnelheid op de computer zijn geïnstalleerd en als actieve modem zijn geselecteerd. U vindt de modemstuurprogramma's en installatie-instructies op de Nokia-website: <http://www.nokia.com>.

Neem contact op met uw netwerkkoperator of serviceprovider voor informatie over de beschikbaarheid van gegevensdiensten met hoge snelheid.

Naslaginformatie

- ! Het veilig besturen van een voertuig in het verkeer vereist alle aandacht van een automobilist. Gebruik de gegevensoverdrachtfuncties van de carkit alleen als de verkeerssituatie het toelaat. Ga ook na of er in de lokale wetgeving beperkingen zijn opgelegd met betrekking tot het gebruik van een mobiele telefoon tijdens het autorijden.

Mobiele gegevensoverdracht

De carkit gebruikt de functionaliteit voor gegevensoverdracht van het GSM-netwerk voor het verzenden van faxen, e-mails en SMS-berichten en voor het maken van een verbinding met externe computers (netwerkdiensten).

GSM-gegevensoverdracht

U wordt aangeraden een locatie te zoeken waar u een zo sterk mogelijk signaal ontvangt van het mobiele netwerk. Hoe sterker het signaal, des te efficiënter de gegevensoverdracht.

Door een aantal factoren kan er storing optreden in de mobiele gegevenscommunicatie:

Ruis

Door radiostoring van elektronische apparaten of omringend verkeer kan de kwaliteit van de gegevensoverdracht verslechteren.

Overdracht

Als de gebruiker van de carkit van de ene netwerkcel in de andere terechtkomt, vermindert de signaalsterkte van het kanaal en is het mogelijk dat de telefooncentrale de gebruiker overdraagt naar een andere cel en frequentie waar het signaal

sterker is. Celoverdracht kan ook plaatsvinden als de auto stilstaat, maar er sprake is van een variërende mobiele belasting. Een dergelijke overdracht kan vertraging veroorzaken.

Dode punten en signaaluitval

Dode gebieden zijn plaatsen waar geen radiosignalen kunnen worden ontvangen. Signaaluitval treedt op wanneer de gebruiker van een carkit zich in een gebied bevindt waar radiosignalen zijn geblokkeerd of worden verzwakt door geografische obstructies of hoge gebouwen. Dit kan onderbrekingen van de dienst tot gevolg hebben, of de verbinding zelfs volledig verhinderen.

Lage signaalsterkte

Door afstand of obstakels tussen een basisstation en de carkit is het mogelijk dat de radiosignaalsterkte van een cellocatie niet sterk of stabiel genoeg is om een betrouwbare mobiele verbinding tot stand te brengen voor probleemloze gegevenscommunicatie. Voor optimale communicatie moet u daarom bij gebruik van de carkit rekening houden met het volgende:

Gegevens- en faxoverdracht werkt het beste als de auto stilstaat. In die omstandigheden is de signaalsterkte constant. Mobiele gegevenscommunicatie tijdens het autorijden wordt daarom afgeraden. Faxoverdracht wordt gemakkelijker negatief beïnvloed dan overdracht van gegevens of SMS-berichten.

Controleer de signaalsterkte op het display van de carkit. Als de mobiele signalen niet sterk genoeg zijn voor een spraakoproep, moet u pas proberen een gegevensverbinding tot stand te brengen als u zich op een locatie met een betere ontvangst bevindt.

7. Installatie

De Nokia 616 carkit

De Nokia 616 carkit is ontworpen voor montage in gemotoriseerde voertuigen. De carkit is voorzien van een handige functie voor hands-free bellen, een apart invoerapparaat voor meer gemak en een goed leesbaar display.

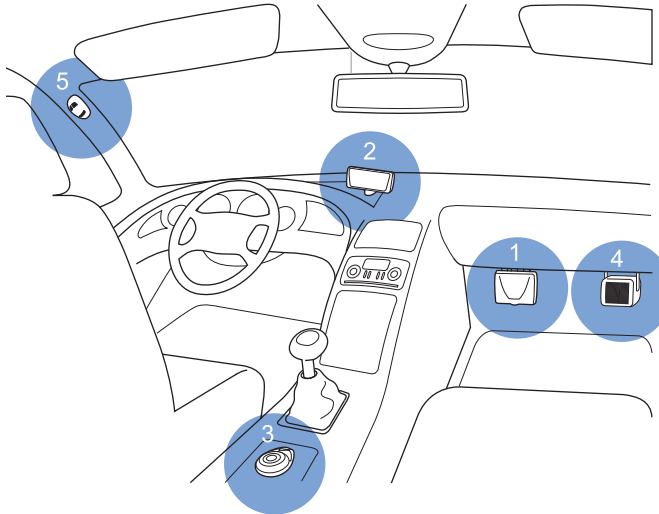

De installatie van de onderdelen van de carkit rondom de bestuurder

Het apparaat mag alleen door bevoegd personeel worden onderhouden of in een auto worden gemonteerd. Ondeskundige montage of reparatie kan gevaar opleveren en de eventuele garantie doen vervallen.

Controleer regelmatig of de draadloze apparatuur in uw auto nog steeds goed is bevestigd en naar behoren functioneert.

Voor auto's met een airbag geldt dat de airbags met zeer veel kracht worden opgeblazen. Plaats geen voorwerpen, dus ook geen geïnstalleerde of draagbare draadloze apparatuur, in de ruimte boven de airbag of waar de airbag wordt opgeblazen. Als draadloze apparatuur niet goed is geïnstalleerd in de auto, kan dit ernstige verwondingen veroorzaken als de airbag wordt opgeblazen.

Vervoer of bewaar geen brandbare vloeistoffen, gasvormige materialen of explosieve materialen in dezelfde ruimte als die waarin het apparaat, onderdelen daarvan of toebehoren zich bevinden

Zie Belangrijke veiligheidsinformatie op pagina 77 en Verzorging en onderhoud op pagina 76 voor belangrijke veiligheidsinformatie en instructies voor de bediening en het onderhoud van de carkit.

Veiligheidsinformatie

- ! Houd u bij de installatie van de carkit aan de algemene veiligheidsinstructies die hieronder worden beschreven.
- Deze installatiehandleiding bevat alleen algemene instructies voor de montage van de carkit in een voertuig. Gezien de grote variatie in typen en modellen voertuigen

kan in deze handleiding niet worden ingegaan op de specifieke technische vereisten voor een bepaald type voertuig. Raadpleeg hiervoor de fabrikant van het desbetreffende voertuig.

- Moderne autosystemen bevatten boordcomputers waarin essentiële voertuigparameters zijn opgeslagen. Wanneer de accu op onjuiste wijze wordt losgekoppeld, kunnen er gegevens verloren gaan. Dit kan ertoe leiden dat het systeem opnieuw moet worden geïnitieerd, wat zeer veel tijd en moeite kost. Raadpleeg bij vragen vóór de montage uw autodealer.
- Zorg ervoor dat het contactslot is uitgeschakeld en koppel de accu los voordat u de carkit monteert. Zorg er tevens voor dat de accu niet weer per ongeluk kan worden aangesloten.
- Rook niet als u aan de auto werkt. Zorg ervoor dat u niet in de buurt bent van open vuur.
- Monteer de carkit buiten het impactgebied van uw hoofd bij een eventuele botsing.
- Zorg ervoor dat u tijdens de montage de elektriciteitskabels, brandstof- en remleidingen en beveiligingsapparatuur niet beschadigt.
- Zorg ervoor dat de kabels niet blootstaan aan mechanische druk. Dit kan bijvoorbeeld ontstaan als de kabels onder stoelen of tegen scherpe randen worden bevestigd.
- Alle apparatuur moet zo worden gemonteerd dat u er bij het bedienen van het voertuig geen hinder van ondervindt. Zorg ervoor dat u tijdens de montage geen schade toebrengt aan het rem- en stuursysteem en andere systemen die essentieel zijn voor een goede werking van het voertuig. Zorg ervoor dat de werking van de airbag op geen enkele manier wordt gehinderd.
- RF-signalen kunnen van invloed zijn op elektronische systemen in gemotoriseerde voertuigen die verkeerd zijn geïnstalleerd of onvoldoende zijn beschermd (bijvoorbeeld elektronische systemen voor brandstofinjectie, elektronische antiblokkeersystemen, systemen voor elektronische snelheidsregeling en airbagsystemen). Neem contact op met uw autodealer als een van deze systemen niet meer naar behoren werkt.
- De carkit mag alleen worden gebruikt bij een 12-volts bedrijfsspanning met negatieve aarding. Als u zich hier niet aan houdt, kan het elektronische systeem van het voertuig beschadigd raken.
- Als de motor van de auto niet loopt, moet u de carkit niet te lang gebruiken om te voorkomen dat de accu leegloopt.

Montage

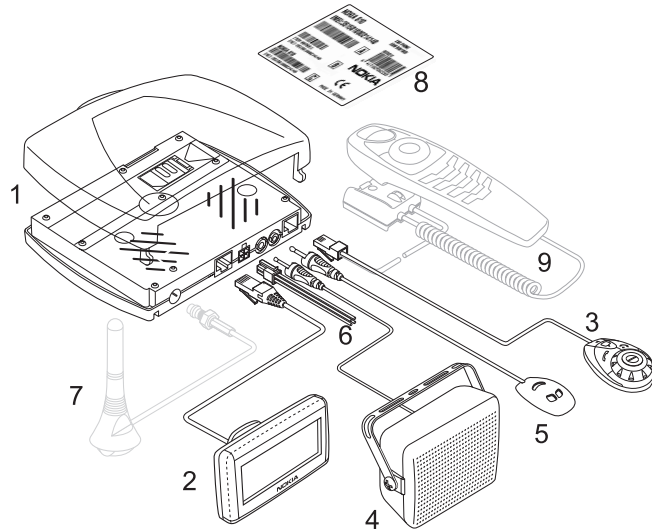

Apparaten van de Nokia 616 carkit

Meegeleverde onderdelen

1. Radio-unit RV-1
2. Display SU-21
3. Invoerapparaat CUW-3
4. Luidspreker SP-2
5. Microfoon MP-2
6. Stroomkabel PCU-4
7. GSM-antenne (niet meegeleverd)
8. Stickers
9. Handset HSU-4 (niet meegeleverd)

Radio-unit RV-1 (1)

U wordt aangeraden de radio-unit RV-1 op een niet al te zichtbare plek in de auto te monteren. Monteer de unit echter zo dat u de SIM-kaart indien nodig eenvoudig kunt verwisselen. Zorg ervoor dat de kabels voor de microfoon en luidspreker nog zo ver reiken dat u deze onderdelen op de gewenste locatie kunt monteren.

Gebruik de meegeleverde beugel voor het monteren van de radio-unit. Als de beugel juist is bevestigd, kunt u de unit stevig hierop vastklikken.

- ! Zorg ervoor dat u de radio-unit zo installeert dat een verbinding met een compatibel apparaat tot stand kan worden gebracht via Bluetooth-technologie.

- ! Monteer de houder zo dat de radio-unit richting de voorkant van de auto in de houder moet worden geschoven, of monteer de houder aan de zijkant. Anders kan de unit bij een aanrijding losschieten en schade of lichamelijk letsel veroorzaken.

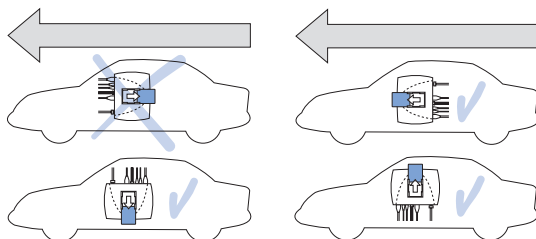

De radio-unit monteren in de auto

Display SU-11 (2)

Monteer het display op het dashboard of op een andere locatie voor in de auto waar de gebruiker het display goed kan lezen, maar waar de besturing of bediening van de auto niet in het gedrang komt.

De monteur kan u informatie geven over andere manieren om het display in de auto te bevestigen zonder gaten te hoeven boren. Meer informatie over geschikte bevestigingslocaties vindt u op de Nokia-website: <http://www.nokia.com>.

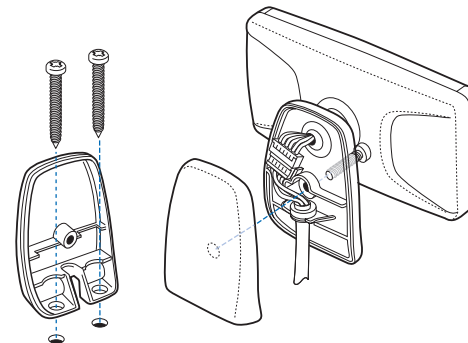

Het display monteren

Invoerapparaat CUW-3 (3)

Monteer het invoerapparaat op een locatie waar de gebruiker gemakkelijk bij kan. Let er echter wel op dat u het invoerapparaat zo monteert dat het voertuig probleemloos kan worden bestuurd. Zorg er ook voor dat de kabel op de radio-unit kan worden aangesloten. U kunt het invoerapparaat het beste horizontaal monteren op het gedeelte tussen de voorstoelen.

Luidspreker SP-2 (4)

Voor het beste akoestische geluid moet u de luidspreker zo monteren dat deze naar de gebruiker toe is gericht. Het wordt aangeraden de luidspreker op ten minste één meter afstand van de microfoon te monteren zodat u geen echo hoort.

Microfoon MP-2 (5)

- ! De overdrachtskwaliteit kan afnemen bij gebruik van een andere microfoon dan de microfoon die bij de carkit wordt geleverd (MP-2).

Monteer de hands-free microfoon op ongeveer 30 cm afstand van het hoofd van de gebruiker en zorg dat de microfoon naar de mond van de gebruiker is gericht. Uit ervaring blijkt dat u de microfoon het beste bij de achteruitkijkspiegel of links van de zonneklep kunt bevestigen. U moet de microfoon zo bevestigen dat u er bij het besturen of bedienen van het voertuig geen hinder van ondervindt. Het wordt aangeraden de microfoon op ten minste één meter afstand van de luidspreker te monteren, zodat u geen echo hoort.

Bevestig de microfoon met het meegeleverde dubbelzijdige plakband om te voorkomen dat geluid van de carrosserie van de auto te horen is. Zorg ervoor dat de microfoon niet in de luchtstroom van de ventilatoren komt te zitten. Leg de microfoonkabel niet in het verwarmings-, ventilatie- of aircosysteem.

Stroomkabel PCU-4 (6)

Met de stroomkabel sluit u de carkit aan op de elektronische bedrading van de auto. Zie het bedradingsdiagram voor de juiste aansluitingen.

Als de kabel voor het dempen van de radio is aangesloten, wordt de autoradio automatisch gedempt wanneer u wordt gebeld en opneemt of wanneer u iemand belt en verbinding krijgt, en wordt overgeschakeld naar de luidspreker van de carkit.

- ! Zorg ervoor dat u de kabels zo ver mogelijk van de elektronische systemen in de auto aanbrengt om elektromagnetische storing te voorkomen.

Zorg er ook voor dat de kabels niet blootstaan aan mechanische druk. Dit kan bijvoorbeeld ontstaan als de kabels onder stoelen of tegen scherpe randen worden bevestigd.

GSM-antenne (7)

De carkit is ontworpen voor aansluiting op een externe GSM-antenne (niet meegeleverd). Als de auto echter uitgerust is met een compatibele radio- en GSM-antenne met een frequentiefilter, kunt u ook deze antenne gebruiken.

Als u nog geen GSM-antenne hebt, kunt u uw dealer vragen waar en hoe u de antenne moet monteren.

- ! Teneinde te voldoen aan de richtlijnen voor blootstelling aan RF-signalen, moet u de externe antenne zo monteren dat u een verplichte minimumafstand van 20 cm bewaart tussen de externe antenne en alle inzittenden van het voertuig. Hierbij mag de opbrengst van de externe antenne niet hoger zijn dan 3 dB.

Stickers (8)

De stickers die bij de carkit worden geleverd, zijn belangrijk voor service- en aanverwante doeleinden. Bevestig de sticker  op uw garantietafel.

Handset HSU-4 (9)

Monteer de handset (niet meegeleverd) op een locatie waar de gebruiker gemakkelijk bij kan. Alle apparatuur moet zo worden gemonteerd dat u er bij het bedienen van het voertuig geen hinder van ondervindt.

U kunt de handset het beste horizontaal monteren op het gedeelte tussen de voorstoelen. De monteur kan u meer informatie geven over andere manieren om de handset in de auto te bevestigen.





Zorg ervoor dat de werking van de airbag op geen enkele manier wordt gehinderd.

Als u het invoerapparaat CUW-3 wilt vervangen door de handset, schakelt u de motor uit en koppelt u de kabel tussen het invoerapparaat en de radio-unit los. Sluit de kabel van de handset vervolgens aan op de juiste aansluiting van de radio-unit.

Instellingen voor de equalizer

Er zijn verschillende opties voor het gebruik van een luidspreker:

- Directe aansluiting op de meegeleverde luidspreker SP-2.
- Aansluiting op een compatibele autoradioluidspreker via een extra relais waardoor de audio-uitvoer wordt overgeschakeld naar de luidspreker (relais wordt niet meegeleverd).
- Aansluiting op een compatibele autoradioluidspreker via de audio-ingang van de autoradio. U moet hiervoor wel het juiste geluidsniveau instellen.

- ▶ Druk op  als u geluidsinstellingen wilt opgeven via het standby-display.
- ▶ Ga naar het menu **Instellingen** en druk op  om het te openen.
- ▶ Ga naar **Instellingen equalizer** en druk op  om dit menu-item te selecteren.
- ▶ Ga naar **Luidspreker** of **Radioluidspr.** en druk op  om de gewenste optie te selecteren.

Functietest

Controleer na installatie of de carkit naar behoren werkt. Bij het testen moet u ook controleren of de bestuurder tijdens het rijden geen hinder ondervindt van de wijze waarop de apparatuur is gemonteerd.

- ! Als u een draadloze verbinding tot stand wilt brengen tussen de carkit en een compatibel apparaat met Bluetooth-technologie, moet u ervoor zorgen dat de apparaten zich binnen het bereik bevinden dat nodig is voor een Bluetooth-verbinding. Houd er ook rekening mee dat externe apparaten voldoende vermogen moeten hebben voor deze functie (controleer de batterijen).

8. Verzorging en onderhoud

Uw apparaat is een product van toonaangevend ontwerp en vakmanschap en moet met zorg worden behandeld. De onderstaande tips kunnen u helpen om de garantie te behouden.

- Houd de carkit droog. Neerslag, vochtigheid en allerlei soorten vloeistoffen of vocht bevatten mineralen die corrosie van elektronische schakelingen veroorzaken.
- Gebruik of bewaar de carkit niet op stoffige of vuile plaatsen. De bewegende onderdelen en elektronische onderdelen kunnen beschadigd raken.
- Bewaar de carkit niet op plaatsen waar het heet is. Hoge temperaturen kunnen de levensduur van elektronische apparaten verkorten, de batterijen beschadigen en bepaalde soorten plastic doen vervormen of smelten.
- Bewaar de carkit niet op plaatsen waar het koud is. Wanneer het apparaat weer de normale temperatuur krijgt, kan binnen in het apparaat vocht ontstaan, waardoor elektronische schakelingen beschadigd kunnen raken.
- Probeer het apparaat niet open te maken op een andere manier dan in deze handleiding wordt voorgeschreven.
- Laat de carkit niet vallen en probeer stoten en schudden te voorkomen. Een ruwe behandeling kan de interne elektronische schakelingen en fijne mechaniek beschadigen.
- Gebruik geen agressieve chemicaliën, oplosmiddelen of reinigingsmiddelen om de carkit schoon te maken.

- Verf de carkit niet. Verf kan de bewegende onderdelen van het apparaat blokkeren en de werking belemmeren.
- Gebruik alleen de meegeleverde of een goedgekeurde vervangingsantenne. Niet-goedgekeurde antennes, aanpassingen of toebehoren kunnen het apparaat beschadigen en kunnen in strijd zijn met de regelgeving met betrekking tot radioapparaten.

Alle bovenstaande tips gelden voor het apparaat en andere toebehoren. Neem contact op met het dichtstbijzijnde bevoegde servicepunt als een van de apparaten niet goed werkt.

9. Belangrijke veiligheidsinformatie

Gebruiksomgeving

Houd u aan speciale voorschriften die in een bepaald gebied van kracht zijn en schakel de carkit altijd uit op plaatsen waar het verboden is deze te gebruiken of waar het gebruik ervan storing of gevaar kan veroorzaken.

Elektronische apparaten

De meeste moderne elektronische apparatuur is beschermd tegen radiofrequentiesignalen (RF-signalen). Het is echter mogelijk dat bepaalde elektronische apparaten niet zijn beschermd tegen de RF-signalen van de carkit.

Pacemakers

Fabrikanten van pacemakers adviseren een minimale afstand van 15,3 cm tussen een draadloze telefoon en een pacemaker om mogelijke storing van de pacemaker te voorkomen. Deze aanbevelingen komen overeen met onafhankelijk onderzoek door en aanbevelingen van Wireless Technology Research.

Mensen met een pacemaker moeten:

- het apparaat op meer dan 15,3 cm afstand van hun pacemaker houden als het apparaat is ingeschakeld.

Als u denkt dat er storing optreedt, moet u de carkit onmiddellijk uitschakelen.

Explosiegevaarlijke omgevingen

Schakel de carkit uit (zie UIT-STAND op pagina 5) wanneer u op een plaats met explosiegevaar bent. Volg alle aanwijzingen en instructies op. Dergelijke plaatsen zijn bijvoorbeeld plaatsen waar u gewoonlijk wordt geadviseerd de motor van uw auto af te zetten. Vonken kunnen op dergelijke plaatsen een explosie of brand veroorzaken, waardoor er gewonden of zelfs doden kunnen vallen.

Schakel het apparaat uit bij een benzinstation. Houd u aan de beperkingen voor het gebruik van radioapparatuur in brandstofopslagplaatsen, chemische fabrieken of op plaatsen waar met explosieven wordt gewerkt.

Plaatsen met explosiegevaar zijn vaak, maar niet altijd, duidelijk gemarkeerd. Het gaat onder andere om scheepsruimen, chemische overslag- of opslagplaatsen, voertuigen die gebruikmaken van LPG (onder andere propaan of butaan) en gebieden waar de lucht chemicaliën of fijne deeltjes van bijvoorbeeld graan, stof of metaaldeeltjes bevat.

Voertuigen

De carkit mag alleen door bevoegd personeel worden onderhouden of in een voertuig worden gemonteerd. Ondeskundige montage of reparatie kan gevaar opleveren en de eventuele garantie doen vervallen.

RF-signalen kunnen van invloed zijn op elektronische systemen in gemotoriseerde voertuigen die verkeerd zijn geïnstalleerd of onvoldoende zijn afgeschermd (bijvoorbeeld elektronische systemen voor brandstofinjectie, elektronische antislip- of

antiblokkeer-remsystemen, systemen voor elektronische snelheidsregeling of airbagsystemen). Neem

voor meer informatie contact op met de fabrikant, of vertegenwoordiger, van uw voertuig of van de hieraan toegevoegde apparatuur.

Controleer regelmatig of de draadloze telefoonapparatuur in uw auto nog steeds goed is bevestigd en naar behoren functioneert.

Zorg ervoor dat de carkit, onderdelen ervan of bijbehorende accessoires zich niet in dezelfde ruimte bevinden als brandbare vloeistoffen, gasvormige materialen of explosieven.

Voor auto's met een airbag geldt dat de airbag met zeer veel kracht wordt opgeblazen. Plaats geen voorwerpen, dus ook geen geïnstalleerde of draagbare draadloze apparatuur, in de ruimte boven de airbag of waar de airbag wordt opgeblazen. Als draadloze apparatuur niet goed is geïnstalleerd in de auto, kan dit ernstige verwondingen veroorzaken als de airbag wordt opgeblazen.

Het negeren van deze voorschriften kan ertoe leiden dat de overtreder het gebruik van telefoondiensten (tijdelijk) wordt ontzegd en/of dat gerechtelijke stappen worden ondernomen.

Noodoproepen

Waarschuwing!



Draadloze telefoons zoals deze carkit, maken gebruik van radiosignalen, draadloze netwerken, kabelnetwerken en door de gebruiker geprogrammeerde functies. Hierdoor kunnen verbindingen niet onder alle omstandigheden worden gegarandeerd. U moet nooit alleen vertrouwen op een

draadloze telefoon voor het tot stand brengen van essentiële communicatie, bijvoorbeeld bij medische noodgevallen.

Een noodoproep doen



U kunt als volgt een noodoproep doen:

- ▶ Schakel de telefoon of het contactslot in als dat nog niet is gebeurd. Controleer of de signaalsterkte voldoende is. In sommige netwerken kan een geldige, correct geplaatste SIM-kaart noodzakelijk zijn.
- ▶ Houd  ingedrukt tot de tekst **Noodoproep doen?** wordt weergegeven. Druk op  om te bevestigen.
- ▶ Beantwoord de vraag over de veiligheid met **Ja** door op  te drukken of door naar **Nee** te gaan en op  te drukken.

Als u bepaalde functies gebruikt, is het mogelijk dat u deze functies eerst moet uitschakelen voordat u een alarmnummer kunt kiezen. Raadpleeg deze handleiding of uw serviceprovider voor meer informatie.

Probeer wanneer u een alarmnummer belt, alle noodzakelijke informatie zo nauwkeurig mogelijk te omschrijven. Uw draadloze apparaat is mogelijk het enige communicatiemiddel op de plaats van een ongeluk. Beëindig het gesprek pas wanneer u daarvoor toestemming hebt gekregen.

Waarschuwing!

U kunt alleen een noodoproep doen als de carkit is aangesloten op een externe GSM-antenne.

10. Technische gegevens

Accuspanning

12,6 V (10,8–16 V)

Negatieve aarding (GND)

Stroomverbruik

Maximaal 1,5 A (uit-stand: 1 mA)

Zendvermogen

EGSM 900: 3,2 mW–2 W

DCS 1800: 1,0 mW–1 W

Stroomkabel PCU-4

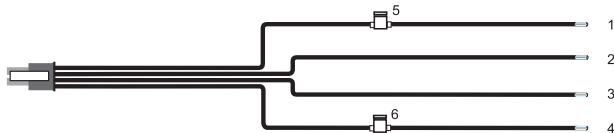

Bedrading

1. +12 V accu van de auto +, rood
2. Aarding (accu van de auto -), zwart
3. Autoradio dempen, geel
4. Contactslotsensor, blauw
5. 2 A-zekering
6. 1 A-zekering

11. Woordenlijst

Auto-SIM-kaart

De auto-SIM-kaart wordt in de SIM-kaartlezer van de Nokia carkit geïnstalleerd.

Bluetooth SIM-toegangsprofiel

Het SIM-toegangsprofiel is een internationale Bluetooth-norm waarmee via Bluetooth-technologie draadloze toegang mogelijk is tot de externe SIM-kaart van een compatibele mobiele telefoon.

Bluetooth hands-free profiel (HFP)

Het hands-free profiel is een internationale Bluetooth-norm waarmee u via Bluetooth-technologie de carkit kunt verbinden met een compatibele mobiele telefoon zodat u hands-free kunt bellen.

In deze modus kunt u de carkit ook verbinden met een Bluetooth-hoofdtelefoon.

DTMF-tonen

U kunt DTMF-tonen (Dual Tone Multi-Frequency) gebruiken om te communiceren met voicemailboxen, gecomputeriseerde telefoonsystemen en dergelijke. Selecteer de tonen met de numerieke editor van de Navi-knop met de cijfers 0-9.

Externe SIM-kaart

De externe SIM-kaart wordt geïnstalleerd in de SIM-kaartlezer van de compatibele mobiele telefoon die via een draadloze Bluetooth-verbinding met het SIM-toegangsprofiel is aangesloten op de carkit.

GPRS

Met GPRS (General Packet Radio Service) is draadloze gegevensoverdracht mogelijk. Voor draadloze toegang tot gegevensnetwerken hebt u een GPRS-toegangspunt nodig van uw netwerkoperator of serviceprovider. Zie GPRS (General Packet Radio Service) op pagina 68 voor meer informatie.

GSM

GSM (Global System for Mobile communication) is de technische standaard voor mobiele radionetwerken.

HFP

HFP (hands-free profiel)

HSCSD

HSCSD (High Speed Circuit Switched Data) zorgt voor snellere gegevensverbindingen zodat u gebruik kunt maken van allerlei GSM-gegevensdiensten. Zie HSCSD (High Speed Circuit Switched Data) op pagina 68 voor meer informatie.

IMEI

De IMEI is het serienummer dat bij de carkit wordt verstrekt.

PIN-code

De PIN-code (Personal Identification Number) is een code van 4 tot 8 cijfers die de SIM-kaart beschermt tegen ongeoorloofd gebruik. De PIN-code wordt bij de SIM-kaart verstrekt. Zie Toegangscodes voor de auto-SIM-kaart op pagina 22 voor meer informatie.

PUK-code

De PUK-code (Personal Unblocking Key) is een code van 8 cijfers die vereist is voor het wijzigen van een uitgeschakelde PIN-code.

De PUK-code wordt bij de SIM-kaart verstrekt. Als u de code niet meer weet of als u de code niet bij de SIM-kaart hebt ontvangen, neemt u contact op met de netwerkoperator.

SIM-kaart

De SIM-kaart (Subscriber Identity Module) bevat alle informatie die het mobiele netwerk nodig heeft om de netwerkgebruiker te identificeren. De SIM-kaart bevat tevens beveiligingsgegevens.

SMS

Via de netwerkdienst SMS (Short Message Service) kunt u korte tekstberichten (van maximaal 160 tekens) verzenden naar en ontvangen van andere gebruikers met een mobiele telefoon.

SMSC-nummer

Het SMSC-nummer (Short Message Service Centre) is vereist voor het verzenden van SMS-berichten.